

SOGEA

STEP NOGENT SUR SEINE

ARMOIRE



24 rue du Professeur Louis Néel
21600 LONGVIC

Tél : 03 80 67 03 13
Fax : 03 80 67 03 14

Affaire n°: 00624
Schéma n°: SC001

Déssiné par :
VB

Imprimé le :
02/07/2007

Logiciel :
3 R3 Service Pack 2H

Vérifié par :
WD

Date :

Version logiciel :
3.30

Approuvé par :
WD

Date :

A

VB

02/07/2007

Modif. suite demande client

IND.

MODIFIE

DATE

MODIFICATIONS

N° FOLIO	DESIGNATION	REVISIONS			
		1	2	3	4
001	PAGE DE GARDE				
002	SOMMAIRE				
003	SOMMAIRE				
004	SOMMAIRE				
005	STANDARD D'EXECUTION				
006	STANDARD D'EXECUTION				
007	ALIMENTATION ARMOIRE				
008	COMMUTATEUR MOTORISE				
009	DISTRIBUTION				
010	ALIMENTATIONS 230VAC				
011	ALIMENTATIONS 230VAC INSTRUMENTATION				
012	ALIMENTATIONS COFFRETS				
013	ALIMENTATION 24 VDC				
014	RELAIS DE SECURITE AUG				
015	RELAIS DE SECURITE AU1				
016	RELAIS DE SECURITE AU2				
017	RELAIS DE SECURITE AU3				
018	RELAIS DE SECURITE AU4				
019	RELAIS DE SECURITE AU5				
020	CONFIGURATION STB EAU				
021	CONFIGURATION STB BOUE				
022	CONFIGURATION STB ENTREES/SORTIES				
023	ALIM. INTERFACE ENTREES TOR				
024	-- CIRCUIT EAU --				
025	- RECEPTION DES EFFLUENTS -				
026	MOTEUR DEGRILLEUR DROIT				
027	VIS TRANSPORT DES DECHETS				
028	- POSTE REFOULEMENT -				
029	--- RELEVEMENT ---				
030	POMPE DE RELEVEMENT 1				
031	POMPE DE RELEVEMENT 2				
032	POMPE DE RELEVEMENT 3				
033	- PRETRAITEMENTS -				

N° FOLIO	DESIGNATION	REVISIONS			
		1	2	3	4
034	--- DEGRILLAGE FIN ---				
035	DEGRILLEUR/COMPACTEUR AUTOMATIQUE				
036	--- DESSABLEUR / DESHUILEUR ---				
037	AEROFLOT				
038	RACLEUR A GRAISSES				
039	COMPRESSEUR AIR-LIFT				
040	CLASSIFICATEUR A SABLE				
041	--- FOSSE A GRAISSES ---				
042	POMPE DE REPRISE				
043	AGITATEUR				
044	--- REACTEUR A GRAISSES ---				
045	TURBINE				
046	POMPE DOSEUSE SOUDE				
047	- ZONE BIOLOGIQUE -				
048	--- ANAEROBIE ---				
049	AGITATEUR IMMERGE				
050	--- AERATION ---				
051	AGITATEUR PALE BANANE 1				
052	AGITATEUR PALE BANANE 2				
053	--- LOCAL SURPRESSEUR ---				
054	SURPRESSEURS 1,2 ET 3				
055	SORTIES SURPRESSEURS				
056	ENTREES SURPRESSEURS				
057	RETOUR INFOS SURPRESSEURS				
058	EXTRACTEUR D'AIR / SONDE				
059	RESERVE				
060	--- DEPHOSPHATATION ---				
061	POMPE DOSEUSE 1				
062	POMPE DOSEUSE 2				
063	RETOUR INFOS FeCl3				
064	- CLARIFICATEUR -				
065	MOTEUR PONT A SUCION				
066	RETOUR INFOS DEFAULT GENERAL PONT				



24 rue du Professeur Louis Néel
21600 LONGVIC
Tél : 03 80 67 03 13
Fax: 03 80 67 03 14

SOGEA
STEP NOGENT SUR SEINE

SOMMAIRE
ARMOIRE

A
Indice révision

Affaire - Schéma
00624 - SC001

Imprimé le :
02/07/2007

002
001 < Folio > 003

N° FOLIO	DESIGNATION	REVISIONS			
		1	2	3	4
067	- FOSSE A FLOTTANTS -				
068	POMPE DE REPRISE				
069	- REJET DES EAUX TRAITEES -				
070	--- RELEVAGE AVAL ---				
071	POMPE 1				
072	POMPE 2 (PARALLELE)				
073	POMPE 3 (PARALLELE + SECOURS)				
074	ENTREES MESURES NIVEAUX				
075	ENTREE MESURE PIEZO				
076	IPSOTHERMES POMPES				
077	COMMUTATEURS POMPES RELEVAGE				
078	ENTREE MESURE DEBIT				
079	- POSTE RECIRCULATION DES BOUES -				
080	POMPE DE RECIRCULATION 1				
081	POMPE DE RECIRCULATION 2				
082	POMPE DE RECIRCULATION 3				
083	- POSTE TOUTES EAUX -				
084	--- POSTE STATION ---				
085	POMPE 1				
086	POMPE 2 (SECOURS)				
087	- FOSSE MATIERES DE VIDANGE -				
088	POMPE DE REPRISE				
089	AGITATEUR				
090	IPSOTHERME POMPE DE REPRISE				
091	ENTREES MESURES NIVEAUX				
092	ENTREE MESURE DEBIT				
093	-- CIRCUIT BOUES --				
094	- LOCAL DESHYDRATATION -				
095	--- LIGNE 1 ---				
096	--- CENTRIFUGEUSE 1 ---				
097	MOTEURS CENTRIFUGEUSE 1				
098	ETAT VAR CENTRIFUGEUSE 1				
099	RESERVE				

N° FOLIO	DESIGNATION	REVISIONS			
		1	2	3	4
100	POMPE DE REPRISE DES BOUES 1				
101	POMPE D'EXTRACTION DES BOUES 1				
102	VANNE MOTORISEE 1				
103	--- POLYMERES ---				
104	AGITATEUR 1 ET POMPE 1				
105	POMPE DOSEUSE 1				
106	RESERVE				
107	--- LIGNE 2 ---				
108	--- CENTRIFUGEUSE 2 ---				
109	MOTEURS CENTRIFUGEUSE 2				
110	ETAT VAR CENTRIFUGEUSE 2				
111	RESERVE				
112	POMPE DE REPRISE DES BOUES 2				
113	POMPE D'EXTRACTION DES BOUES 2				
114	VANNE MOTORISEE 2				
115	--- POLYMERES ---				
116	AGITATEUR 2 ET POMPE 2				
117	POMPE DOSEUSE 2				
118	- LUBRIFICATION , INJECTION POLYMERES -				
119	POMPE INJECTION POLYMERES 1				
120	POMPE INJECTION POLYMERES 2				
121	- DESODORISATION -				
122	VENTILATION CTA				
123	ADOUCCISSEUR				
124	---STOCKAGE NaOH ---				
125	POMPES DOSEUSES INJECTION SOUDE				
126	---STOCKAGE NaOCl ---				
127	POMPE DOSEUSE INJECTION JAVEL				
128	--- TOUR LAVAGE 1 ---				
129	POMPE CIRCULATION TOUR 1				
130	--- TOUR LAVAGE 2 ---				
131	POMPE CIRCULATION TOUR 2				
132	Bornier : XAU - XBAIE - XCOF - XINS				



24 rue du Professeur Louis Néel
21600 LONGVIC
Tél : 03 80 67 03 13
Fax: 03 80 67 03 14

SOGEA
STEP NOGENT SUR SEINE

SOMMAIRE
ARMOIRE

A
Indice révision

Affaire - Schéma
00624 - SC001

Imprimé le :
02/07/2007

003
< Folio > 004

ARMOIRE

01	MARQUE		
02	TYPE		
03	DIMENSIONS	H2000xL4500xP400	
04	COULEUR	RAL 7032	
05	IP	66	
06	CLES / SERRURE		
07	ANNEAUX DE LEVAGE	SANS	
08		<input checked="" type="checkbox"/> AVEC	
09	SOCLE(S)	SANS	
10		<input checked="" type="checkbox"/> AVEC	HAUTEUR : 100 mm
11	CHASSIS	<input checked="" type="checkbox"/> PLATINE	
12		RAIL	
13	PLASTRON	<input checked="" type="checkbox"/> SANS	
14		AVEC	
15	PORTE(S)	SANS	
16		<input checked="" type="checkbox"/> AVEC	<input checked="" type="checkbox"/> PLEINE
17			VITREE
18	PLAQUE PASSE CABLE(S)	SANS	
19		<input checked="" type="checkbox"/> AVEC	
20	PRESSE-ETOUPE(S)	<input checked="" type="checkbox"/> SANS	
21		AVEC	PLASTIQUE
22			LAITON
23	PORTE SCHEMA(S)	<input checked="" type="checkbox"/> A4	
24		A3	
25	GOULOTTE	COULEUR	GRISE
26		MARQUE	PLANET & WATTOHM
27	ETIQUETTE	DIMENSIONS	SUIVANT LE MATERIEL
28		COULEUR	FOND BLANC / TEXTE NOIR
29		TYPE	GRAVEE
30	REPERAGE ELEMENTS	SANS	
31		AVEC	SUR GOULOTTE
32			SUR MATERIEL

BORNIER

33		SANS	
34	<input checked="" type="checkbox"/>	AVEC	HAUT
35			<input checked="" type="checkbox"/> BAS
36			LATERAL GAUCHE
37			LATERAL DROIT
38			<input checked="" type="checkbox"/> INCLINE
39	MARQUE :		ENTRELEC
40	TYPE :		<input checked="" type="checkbox"/> A VIS
41			A RESSORT

TERRE

42	MISE A LA TERRE :		BORNES DE TERRE
43		<input checked="" type="checkbox"/>	BARRE DE TERRE

CABLES

44	ALIMENTATION		PAR LE HAUT
45		<input checked="" type="checkbox"/>	PAR LE BAS
46	DEPARTS		PAR LE HAUT
47		<input checked="" type="checkbox"/>	PAR LE BAS



24 rue du Professeur Louis Néel
21600 LONGVIC
Tél : 03 80 67 03 13
Fax : 03 80 67 03 14

SOGEA
STEP NOGENT SUR SEINE

STANDARD D'EXECUTION

ARMOIRE

Affaire - Schéma
00624 - SC001

Imprimé le : **005**
02/07/2007 004 < Folio > 006

COULEUR FILERIE

48	CIRCUIT	COULEUR	NATURE
49	PUISSANCE (AC) PHASE NEUTRE	NOIR Manchonné Noir,Marron,Rouge	H07VK
50		BLEU Manchonné Bleu	H07VK
51	PUISSANCE (DC) :+ :-	NOIR/BLANC	H07VK
52		BLEU/BLANC	H07VK
53	CONDUCTEUR DE PROTECTION	VERT/JAUNE	H07VK
54	TELECOMMANDE (AC)	380V ROSE	H07VK
55		220V BLEU FONCE	H07VK
56		110V MARRON	H07VK
57		48V BLEU CLAIR	H07VK
58		24V ROUGE	H07VK
59		0V BLANC	H07VK
60		TELECOMMANDE (DC)	48V NOIR
61	24V VIOLET		H07VK
62	12V VERT		H07VK
63	5V JAUNE		H07VK
64	0V GRIS		H07VK
65	TENSION EXTERIEURE	ORANGE	H07VK

FILERIE

66	REPERE FIL	MARQUE	LEGRAND
67		TYPE	CAB3
68	EMBOUTS CABLAGE	X SIMPLE	
69		DOUBLE	

FILERIE DEPART MOTEUR

PUISSANCE DEPARTS MOTEUR	MINIMUM 2,5mm ²
--------------------------	----------------------------

FILERIE ENTREES/SORTIES AUTOMATES

ENTREES AUTOMATE	0,5 mm ²
SORTIES AUTOMATE STATIQUES	0,5 mm ²
SORTIES AUTOMATE	TABLEAU FILERIE GENERALE

FILERIE GENERALE

COURANT	SECTION fil conducteur
De 0 à 6A exclus	1 mm ²
De 6 à 9A exclus	1,5 mm ²
De 9 à 12A exclus	2,5 mm ²
De 12 à 20A exclus	4 mm ²
De 20 à 32A exclus	6 mm ²
De 32 à 40A exclus	10 mm ²
De 40 à 63A exclus	16 mm ²
De 63 à 80A exclus	25 mm ²
De 80 à 100A exclus	35 mm ²
De 100 à 125A exclus	50 mm ²
De 125 à 160A exclus	70 mm ²
De 160 à 200A exclus	95 mm ²



24 rue du Professeur Louis Néel
21600 LONGVIC
Tél : 03 80 67 03 13
Fax : 03 80 67 03 14

SOGEA
STEP NOGENT SUR SEINE

STANDARD D'EXECUTION

ARMOIRE

Affaire - Schéma
00624 - SC001

Imprimé le :

02/07/2007

006
005 < Folio > 007

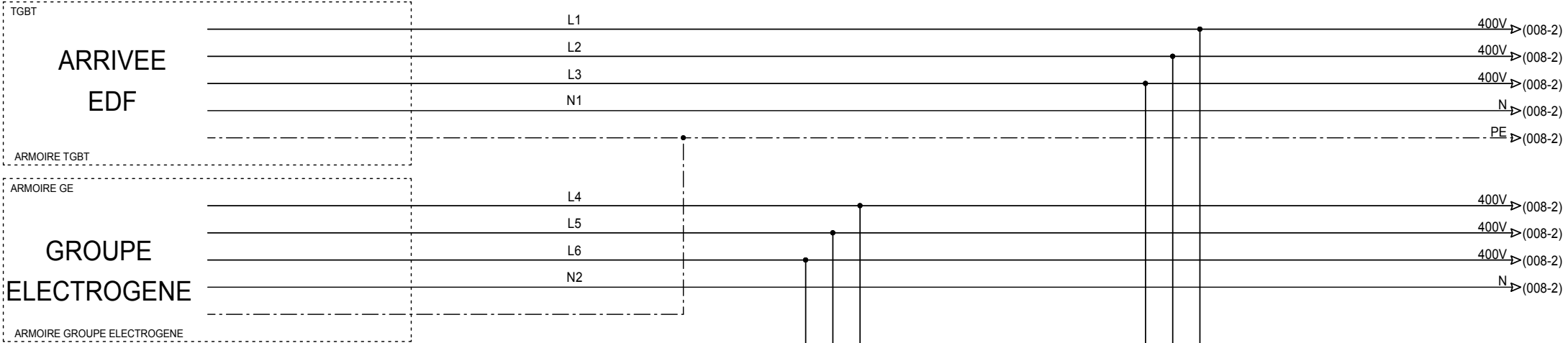

RESEAU :	400V+ N + PE
REGIME :	TN
ICC :	11.3 kA
CABLE :	2x185mm ² ALU
	-
	-
LONGUEUR :	60 m
ORIGINE :	TGBT

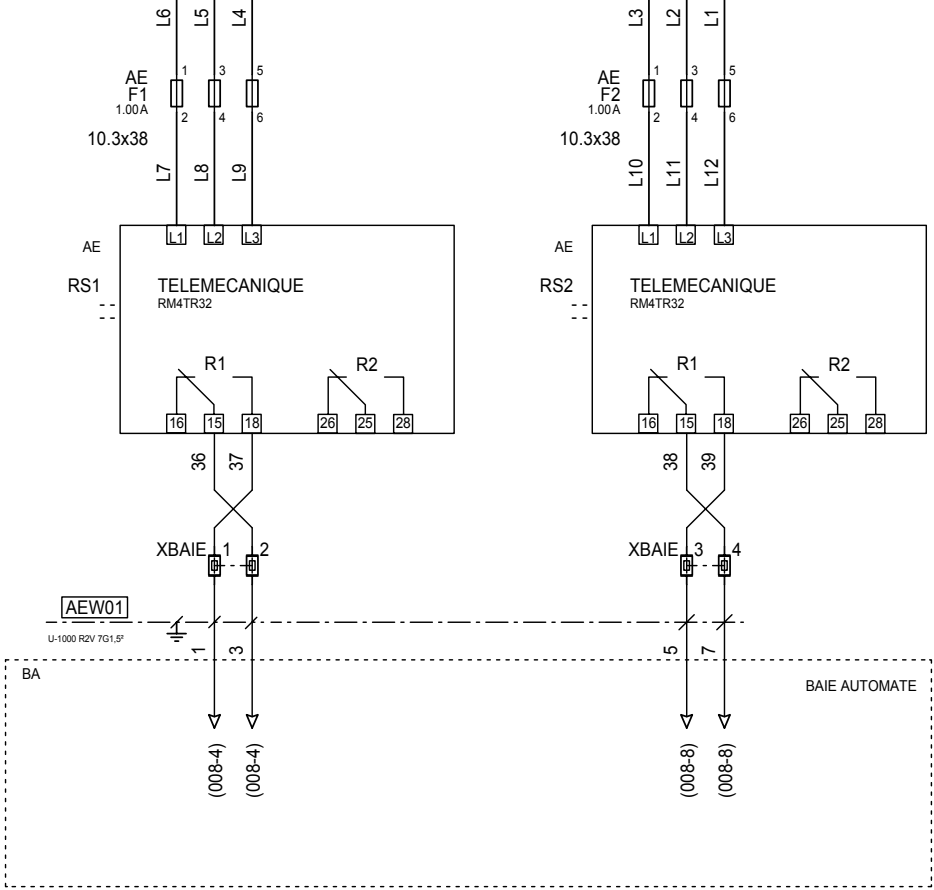

24 rue du Professeur Louis Néel
21600 LONGVIC
Tél : 03 80 67 03 13
Fax : 03 80 67 03 14

SOGEA
STEP NOGENT SUR SEINE

ALIMENTATION ARMOIRE

ARMOIRE

Affaire - Schéma
00624 - SC001

A	Imprimé le : 02/07/2007	007 006 < Folio > 008
Indice révision		

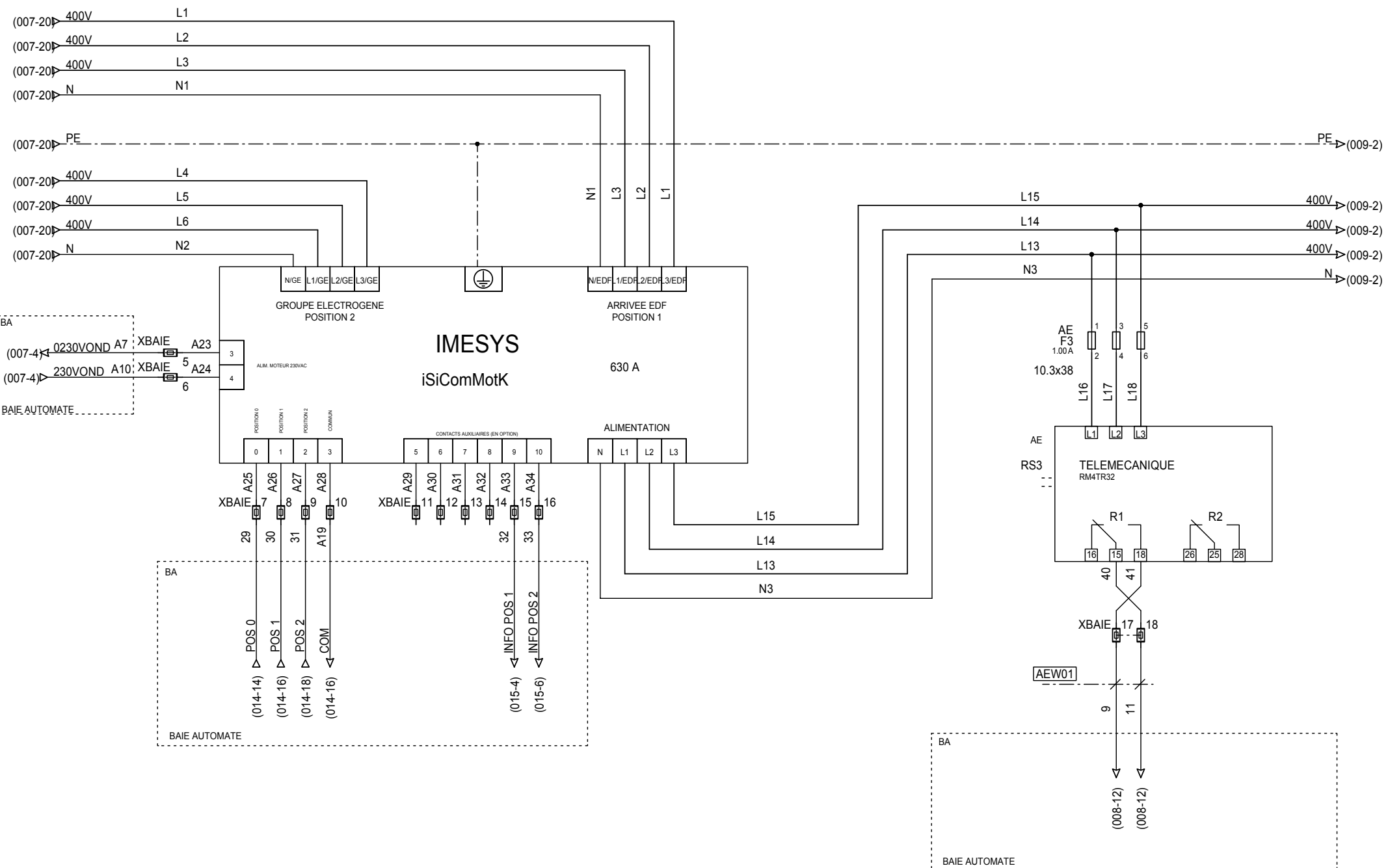

24 rue du Professeur Louis Néel
 21600 LONGVIC
 Tél : 03 80 67 03 13
 Fax : 03 80 67 03 14

SOGEA
 STEP NOGENT SUR SEINE

COMMUTATEUR MOTORISE
ARMOIRE

Affaire - Schéma	
00624 - SC001	
Imprimé le :	008
Index révision	02/07/2007 007 < Folio > 009

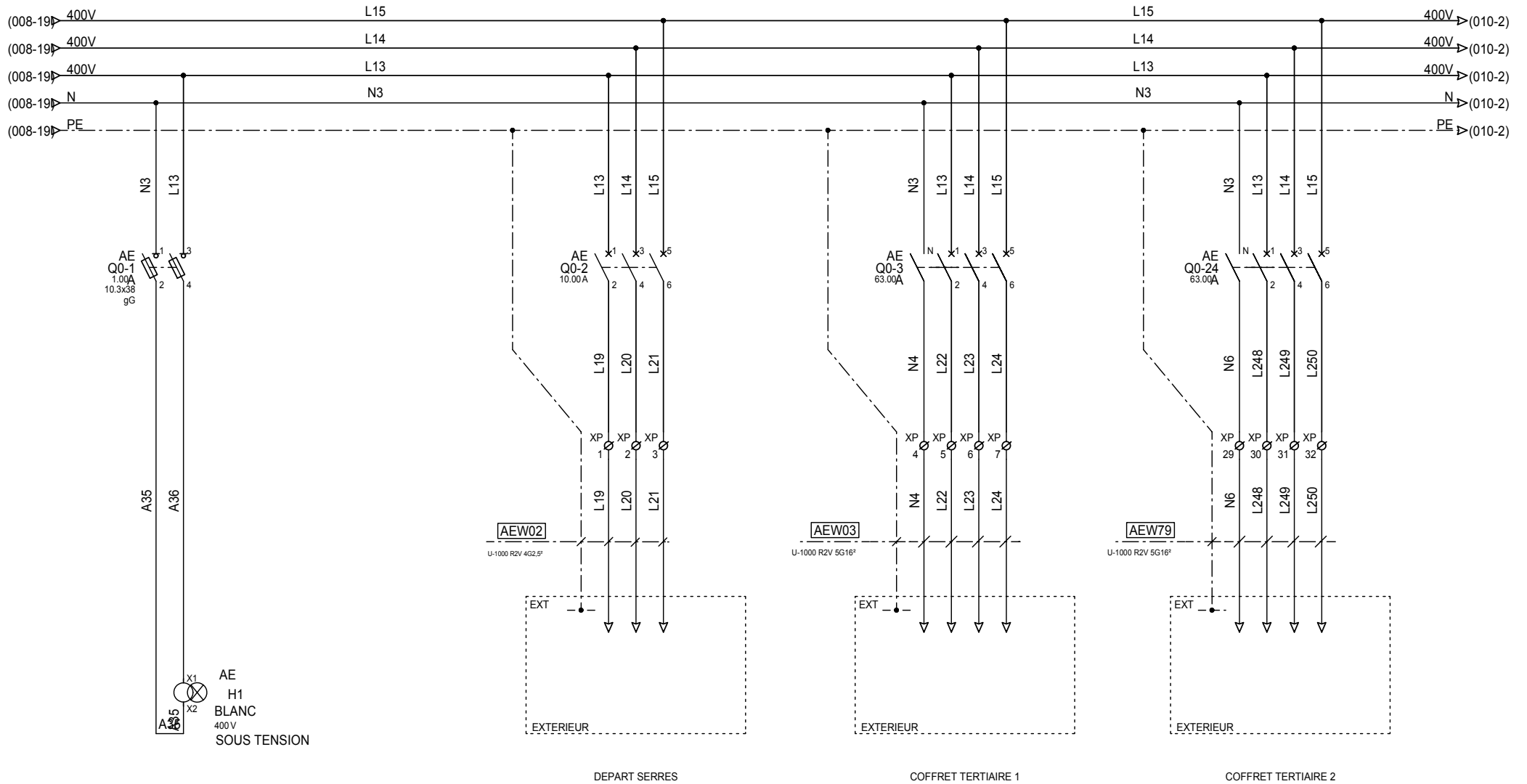

24 rue du Professeur Louis Néel
21600 LONGVIC
Tél : 03 80 67 03 13
Fax : 03 80 67 03 14

SOGEA
STEP NOGENT SUR SEINE

DISTRIBUTION

ARMOIRE

Affaire - Schéma
00624 - SC001

A
Indexe révision

Imprimé le :
02/07/2007

009
008 < Folio > 010

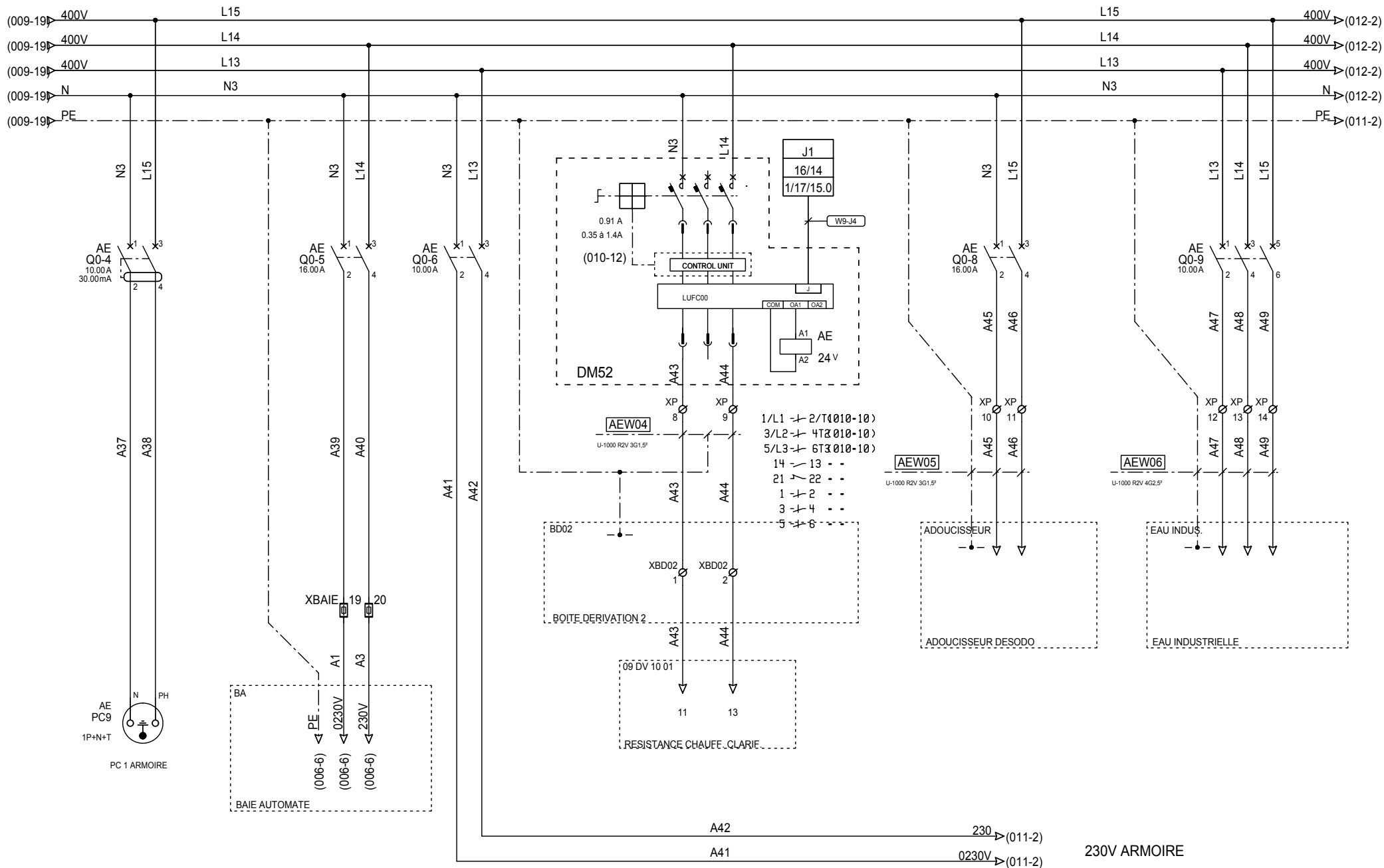

24 rue du Professeur Louis Néel
 21600 LONGVIC
 Tél : 03 80 67 03 13
 Fax : 03 80 67 03 14

SOGEA
 STEP NOGENT SUR SEINE

ALIMENTATIONS 230VAC

ARMOIRE

Affaire - Schéma
 00624 - SC001

A
 Indice révision

Imprimé le :
 02/07/2007

010
 009 < Folio > 011



24 rue du Professeur Louis Néel
21600 LONGVIC
Tél : 03 80 67 03 13
Fax : 03 80 67 03 14

SOGEA
STEP NOGENT SUR SEINE

ALIMENTATIONS 230VAC INSTRUMENTATION

ARMOIRE

Affaire - Schéma
00624 - SC001

Imprimé le : **011**
010 < Folio > 012

Indice révision

02/07/2007

010 < Folio > 012

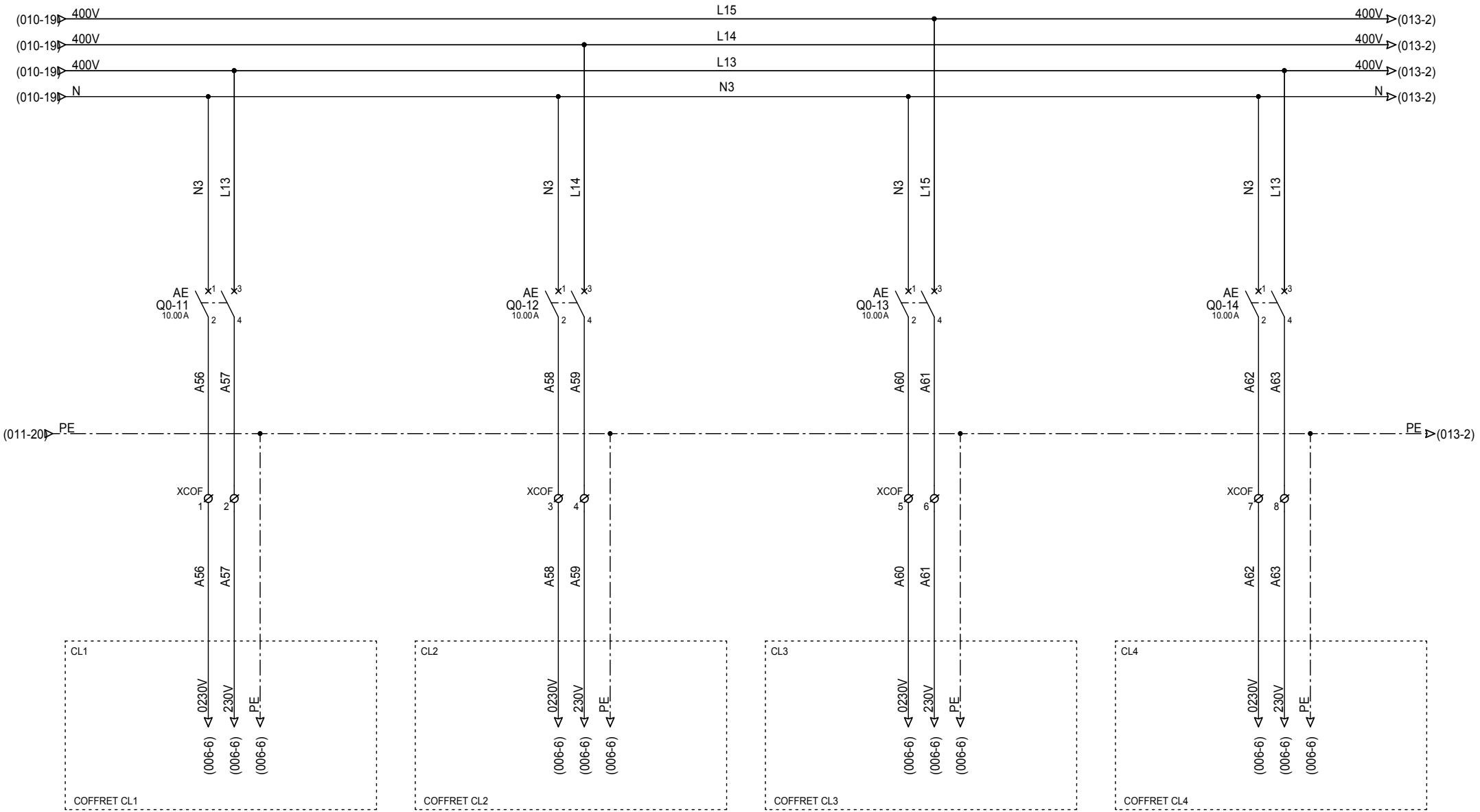

24 rue du Professeur Louis Néel
21600 LONGVIC
Tél : 03 80 67 03 13
Fax : 03 80 67 03 14

SOGEA
STEP NOGENT SUR SEINE

ALIMENTATIONS COFFRETS

ARMOIRE

Affaire - Schéma
00624 - SC001

A
Indice révision

Imprimé le :
02/07/2007

012
011 < Folio > 013

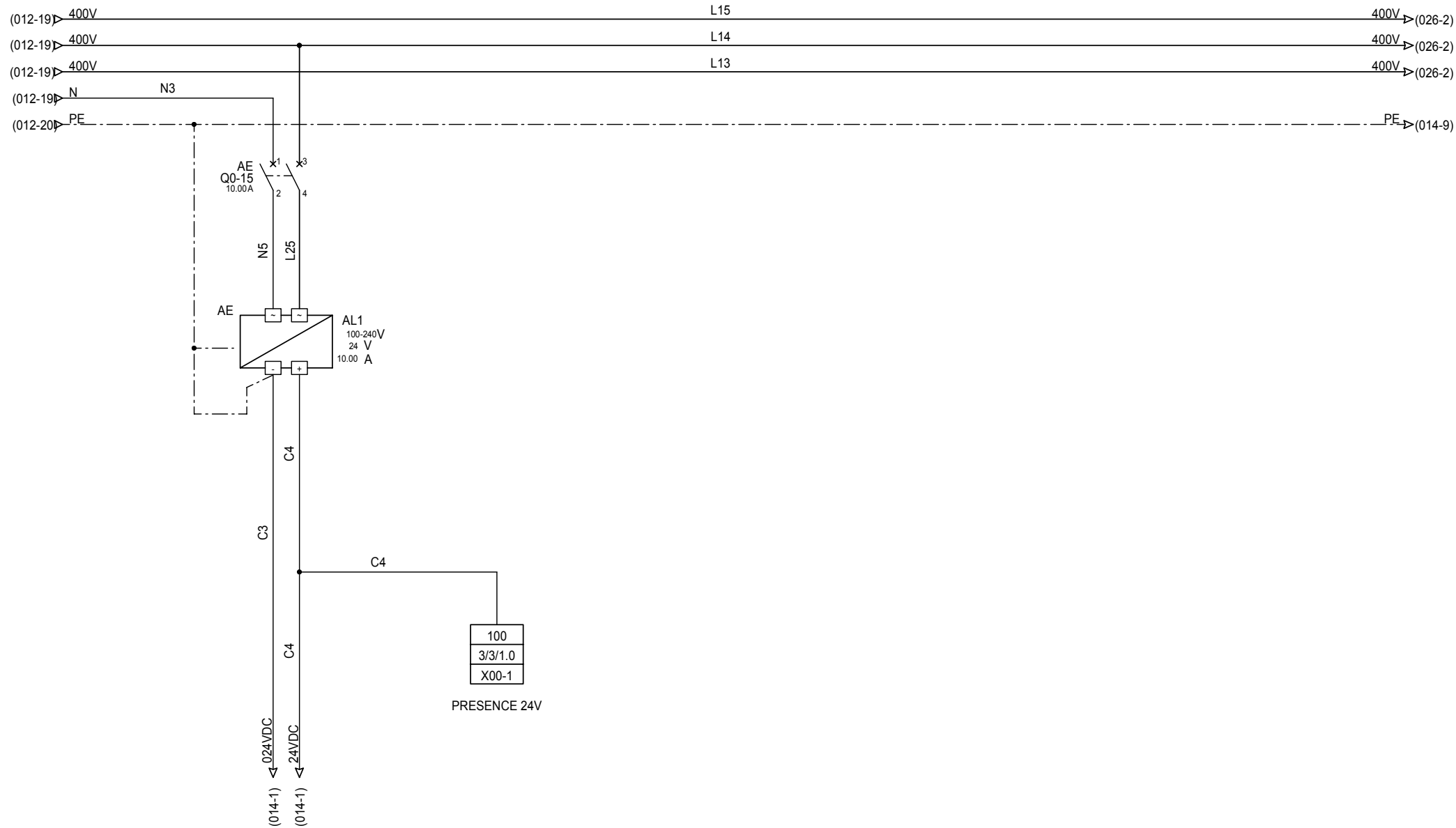

24 rue du Professeur Louis Néel
 21600 LONGVIC
 Tél : 03 80 67 03 13
 Fax : 03 80 67 03 14

SOGEA
 STEP NOGENT SUR SEINE

ALIMENTATION 24 VDC

ARMOIRE

Affaire - Schéma
 00624 - SC001

A
 Indice révision

Imprimé le :
 02/07/2007

013
 012 < Folio > 014

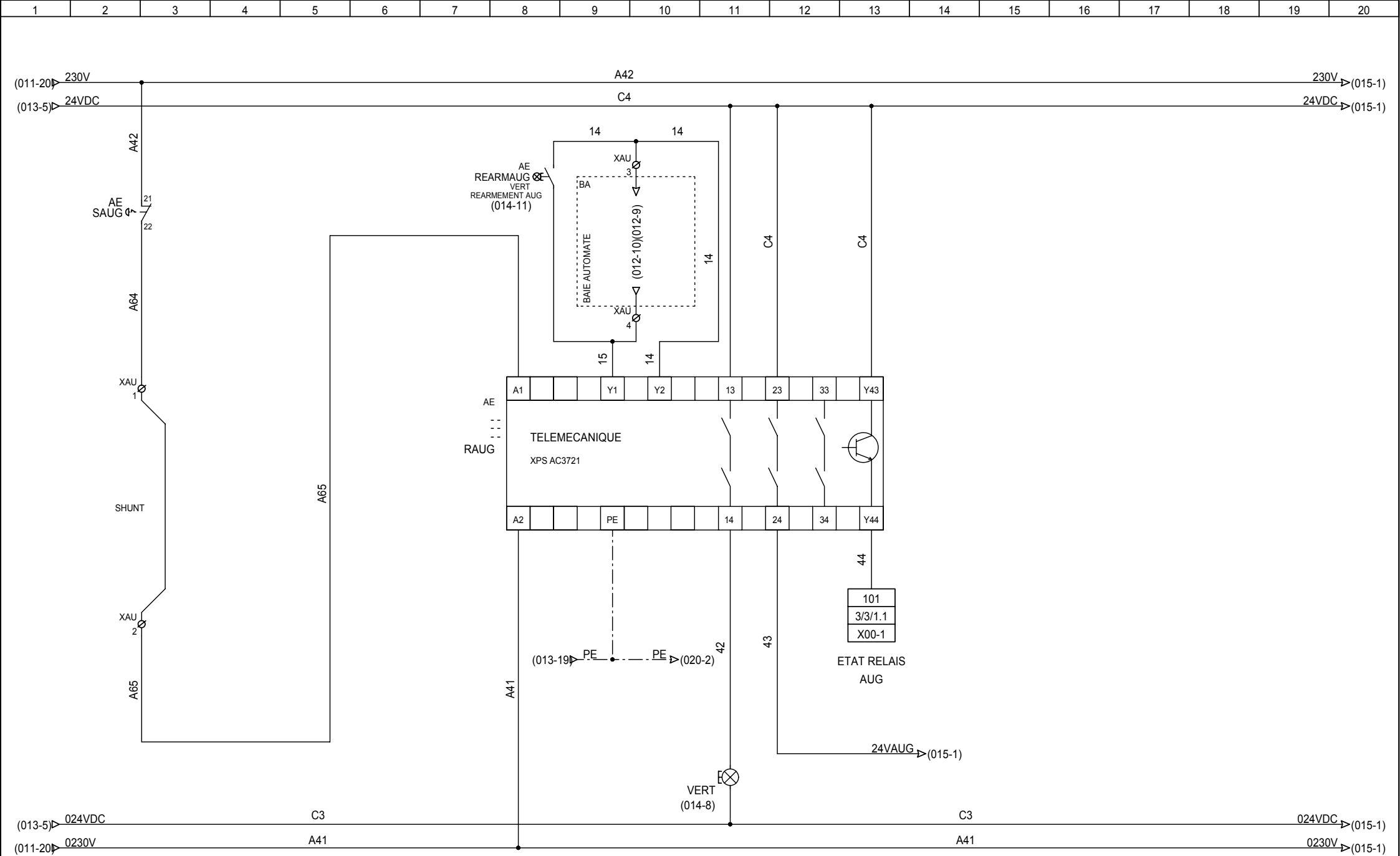

24 rue du Professeur Louis Néel
 21600 LONGVIC
 Tél : 03 80 67 03 13
 Fax : 03 80 67 03 14

SOGEA
 STEP NOGENT SUR SEINE

RELIS DE SECURITE AUG
ARMOIRE

Affaire - Schéma 00624 - SC001	
Imprimé le :	014
Index révision	02/07/2007 013 < Folio > 015

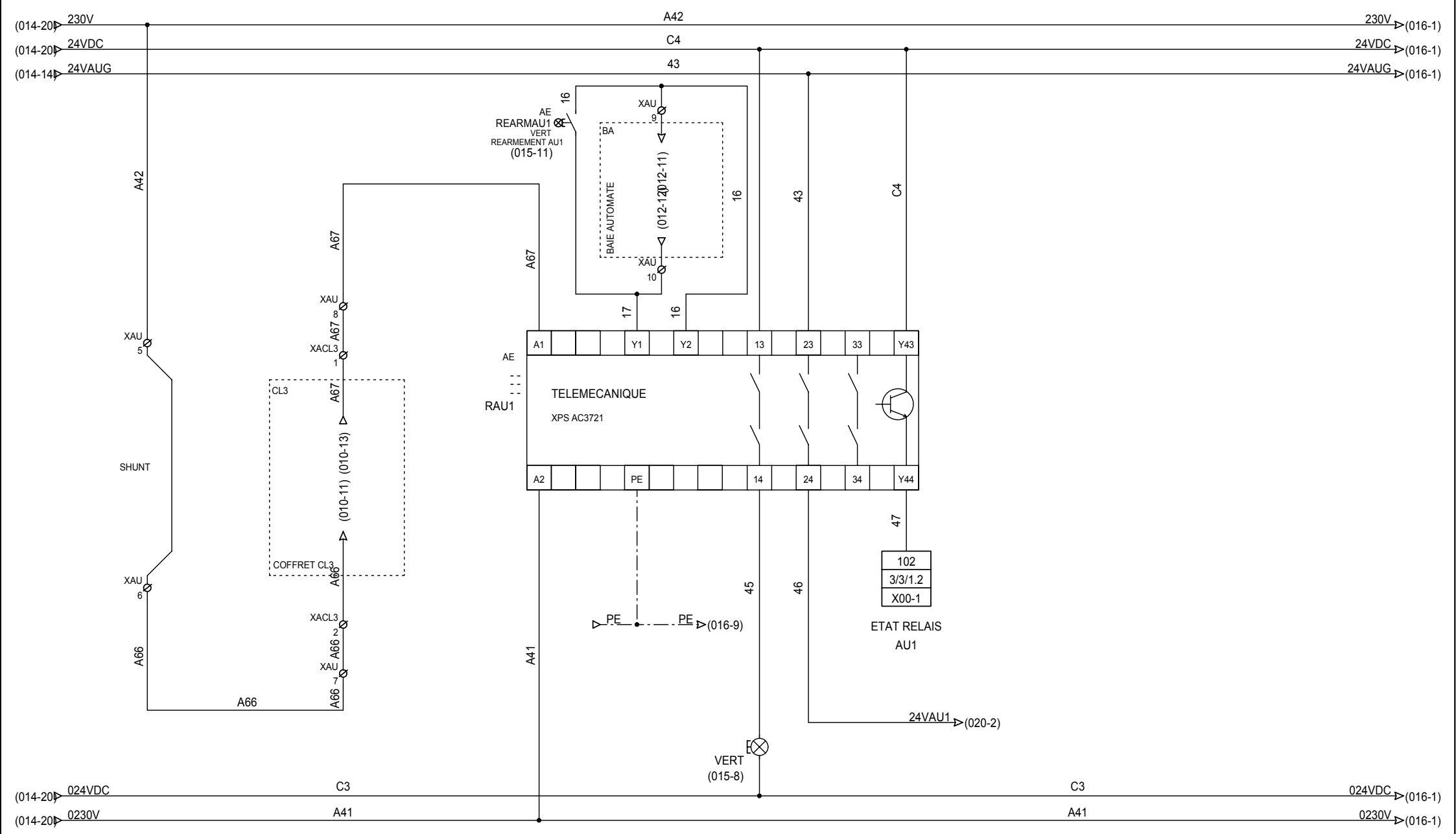

24 rue du Professeur Louis Néel
 21600 LONGVIC
 Tél : 03 80 67 03 13
 Fax : 03 80 67 03 14

SOGEA
 STEP NOGENT SUR SEINE

RELAIS DE SECURITE AU1
ARMOIRE

Affaire - Schéma 00624 - SC001	
Imprimé le :	015
Index révision	02/07/2007 014 < Folio > 016

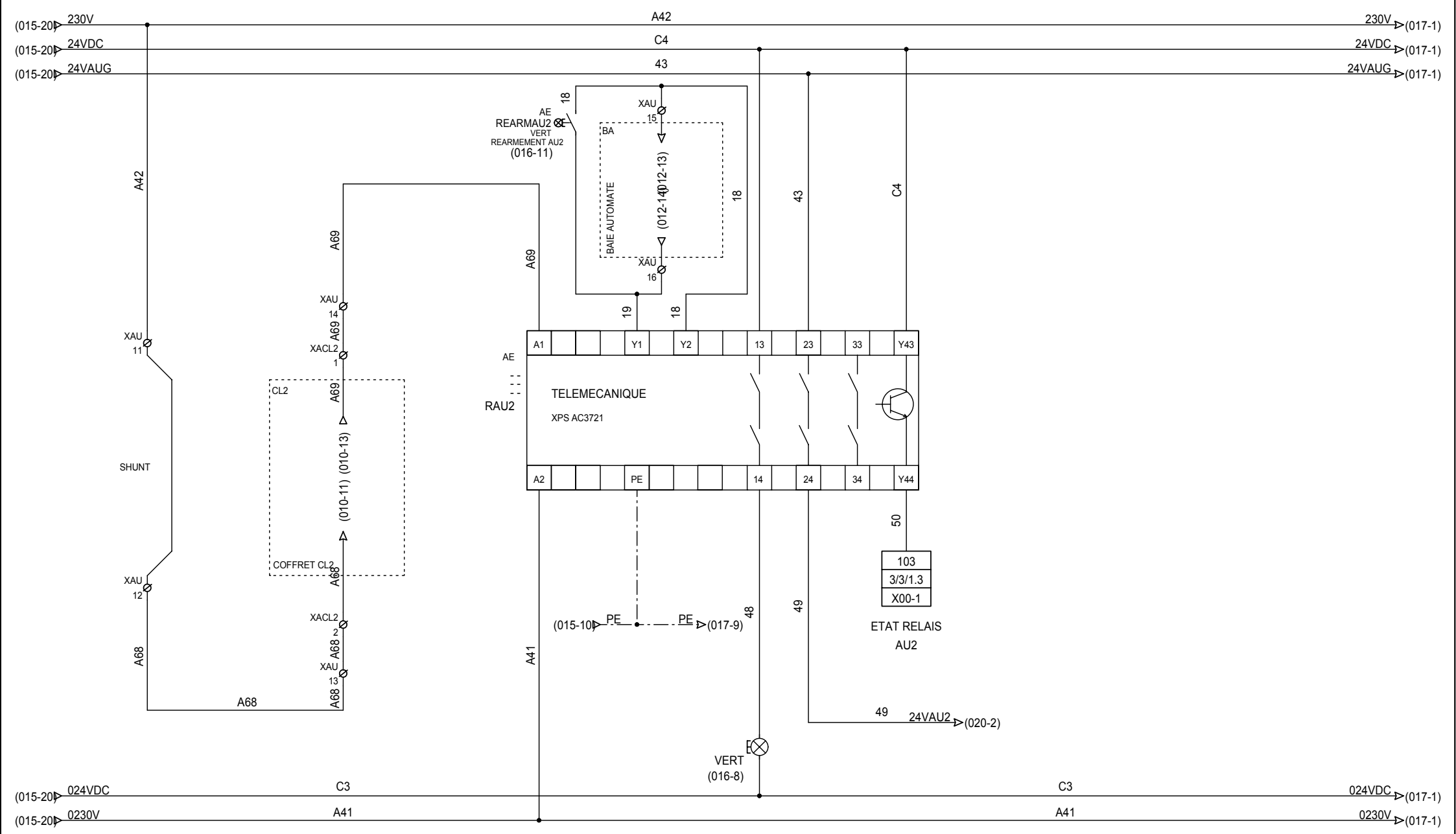

24 rue du Professeur Louis Néel
21600 LONGVIC
Tél : 03 80 67 03 13
Fax : 03 80 67 03 14

SOGEA
STEP NOGENT SUR SEINE

RELAIS DE SECURITE AU2
ARMOIRE

Affaire - Schéma 00624 - SC001	
Imprimé le :	016
02/07/2007	015 < Folio > 017
Indice révision	

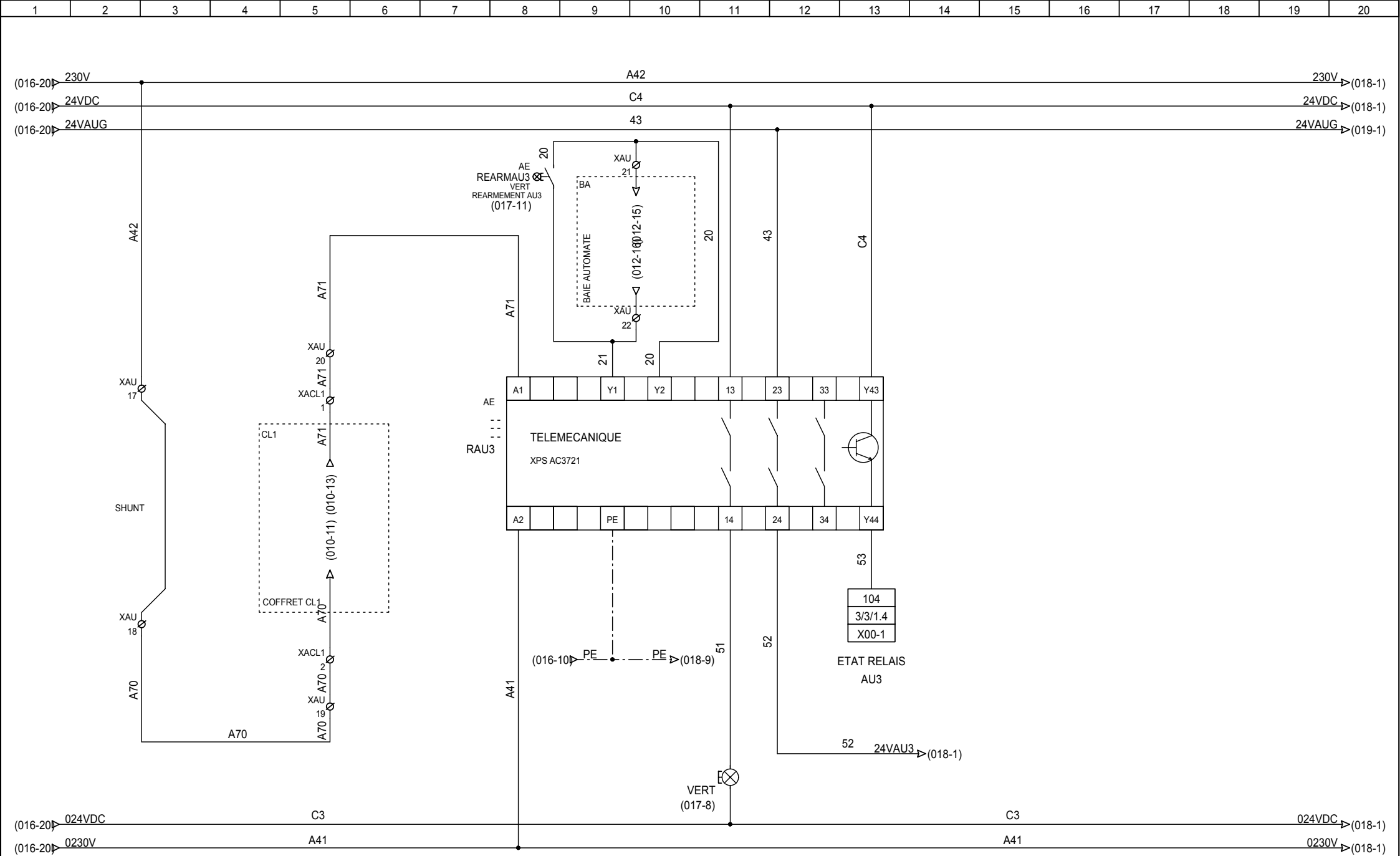

24 rue du Professeur Louis Néel
 21600 LONGVIC
 Tél : 03 80 67 03 13
 Fax : 03 80 67 03 14

SOGEA
 STEP NOGENT SUR SEINE

RELAIS DE SECURITE AU3

ARMOIRE

Affaire - Schéma
 00624 - SC001

Imprimé le :
 02/07/2007

017

016 < Folio > 018

Indice révision

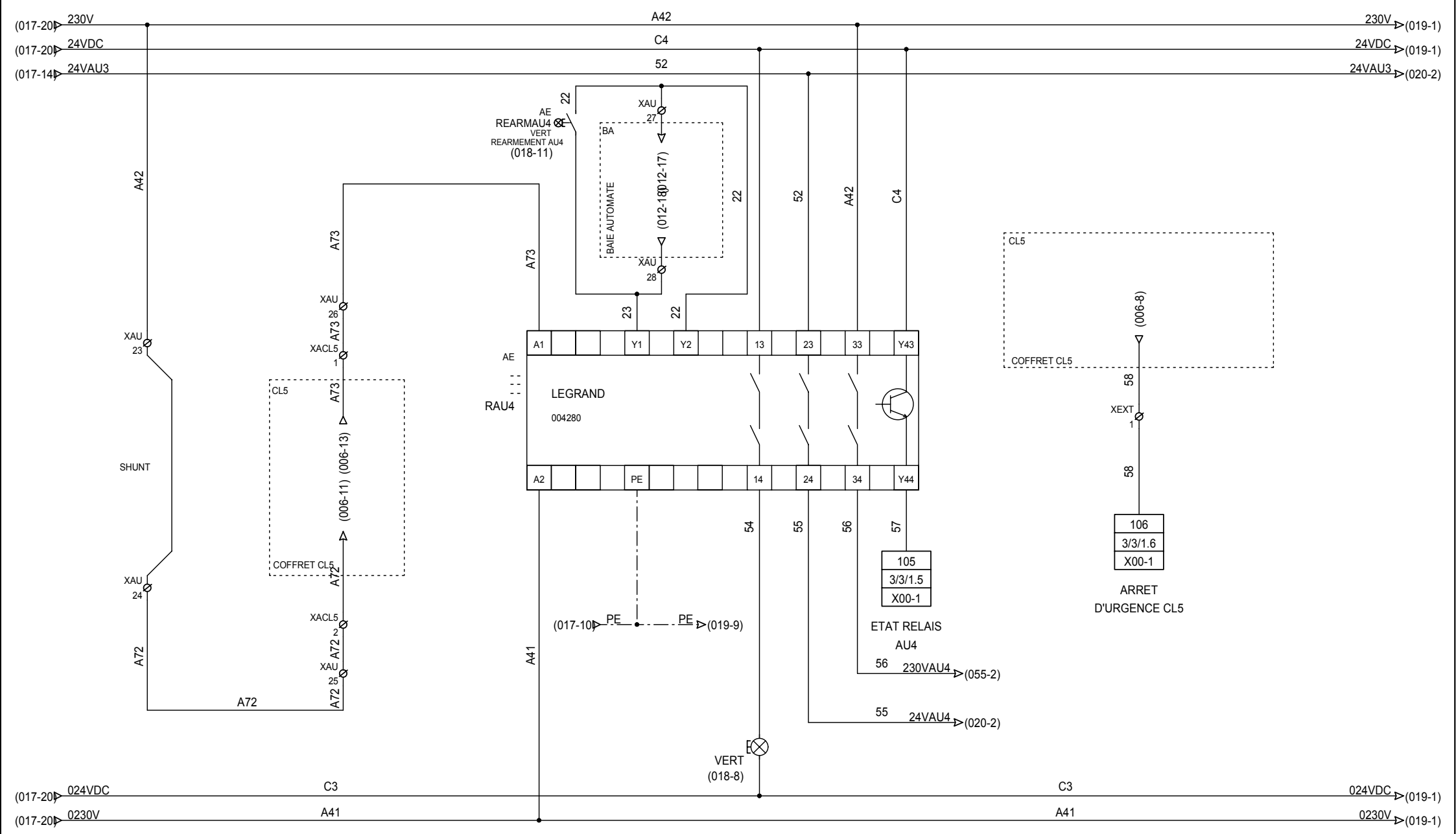

24 rue du Professeur Louis Néel
21600 LONGVIC
Tél : 03 80 67 03 13
Fax : 03 80 67 03 14

SOGEA
STEP NOGENT SUR SEINE

RELAIS DE SECURITE AU4
ARMOIRE

Affaire - Schéma 00624 - SC001	
Imprimé le :	018
02/07/2007	017 < Folio > 019

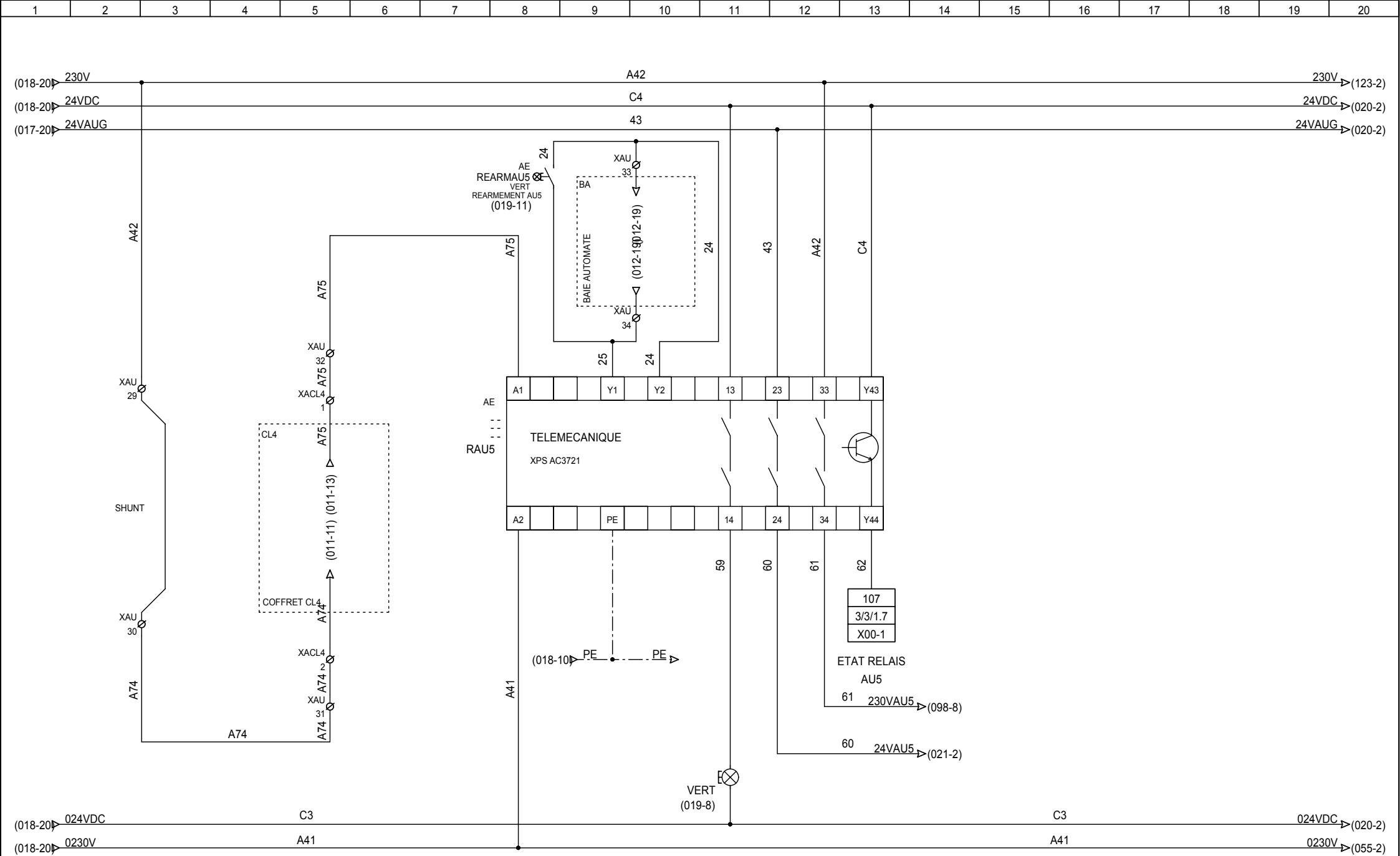

24 rue du Professeur Louis Néel
 21600 LONGVIC
 Tél : 03 80 67 03 13
 Fax : 03 80 67 03 14

SOGEA
 STEP NOGENT SUR SEINE

RELAIS DE SECURITE AU5
ARMOIRE

Affaire - Schéma 00624 - SC001	
Imprimé le :	019
02/07/2007	018 < Folio > 020
Indice révision	

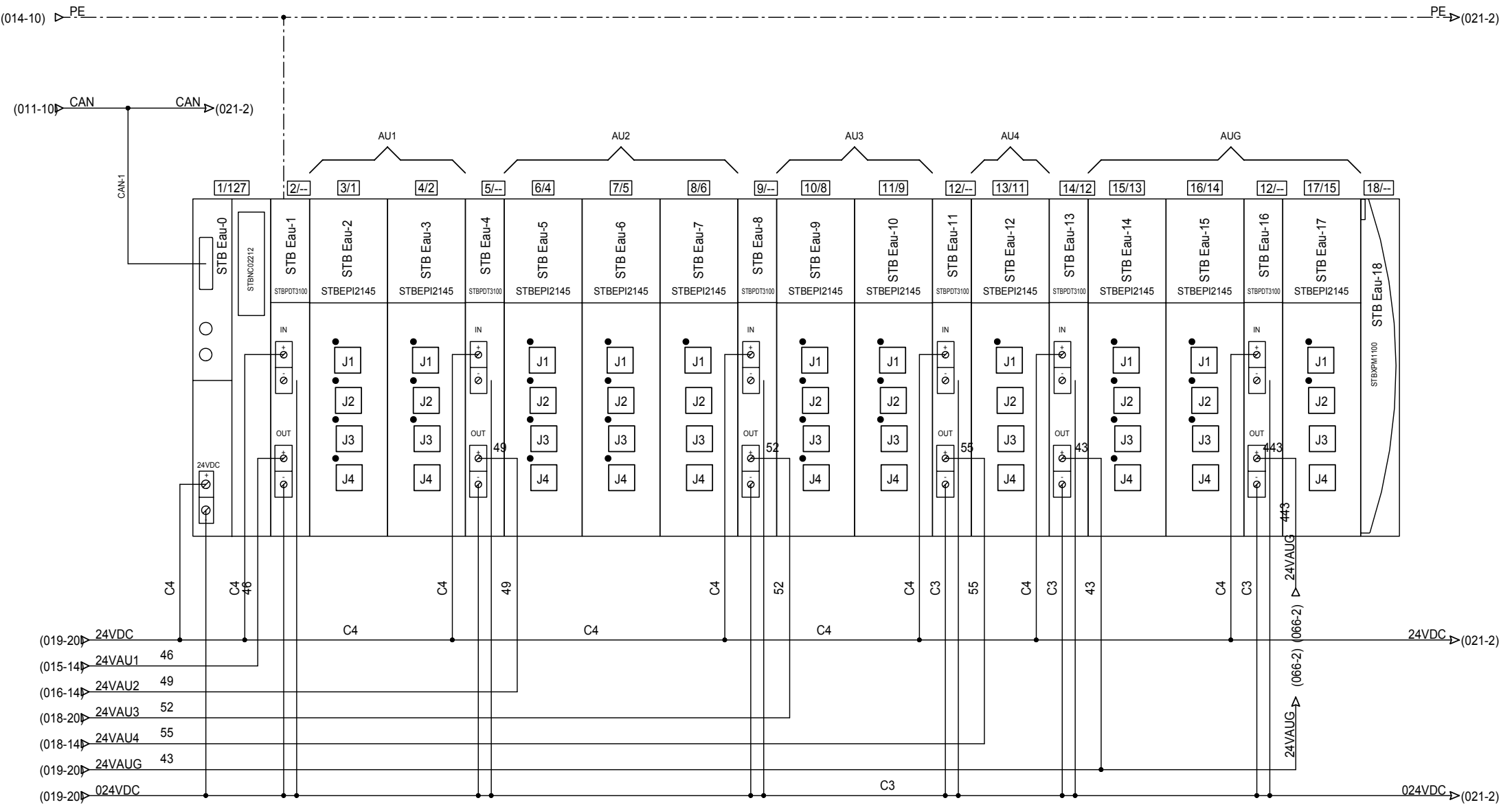

24 rue du Professeur Louis Néel
21600 LONGVIC
Tél : 03 80 67 03 13
Fax : 03 80 67 03 14

SOGEA
STEP NOGENT SUR SEINE

CONFIGURATION STB EAU
ARMOIRE

Affaire - Schéma 00624 - SC001	
A	Imprimé le : 020
Index révision	02/07/2007 019 < Folio > 021

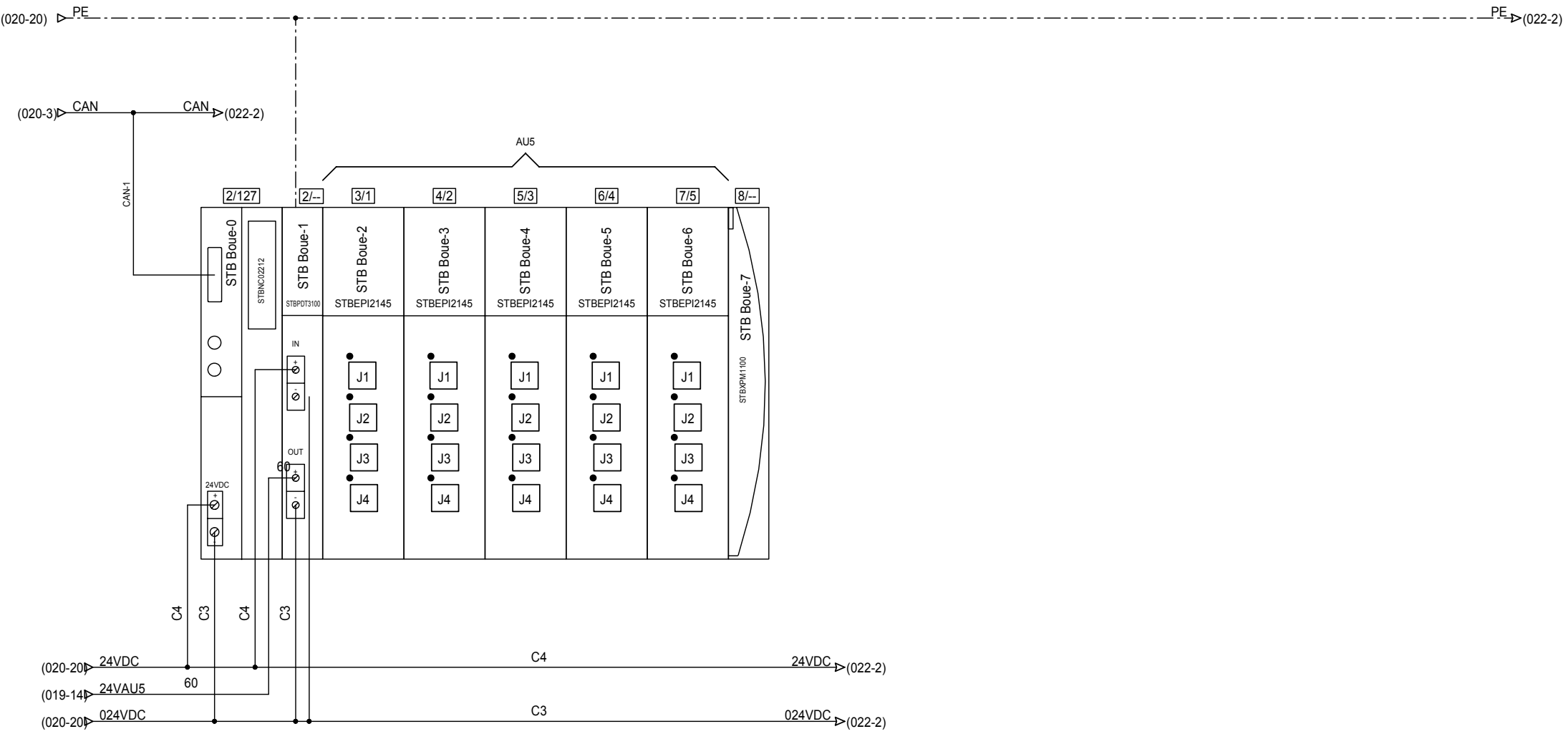

(021-20) PE PE (026-2)

(021-3) CAN CAN (030-14)

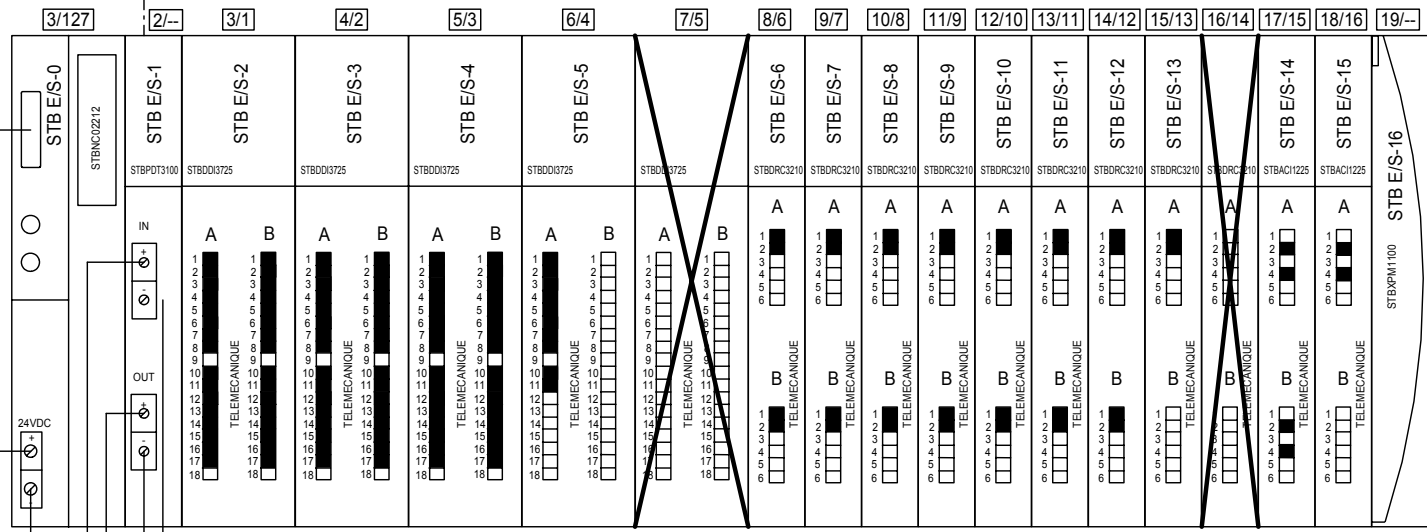

(021-11) 24VDC C4 24VDC (023-2)
 (021-11) 024VDC C3 024VDC (023-2)



24 rue du Professeur Louis Néel
 21600 LONGVIC
 Tél : 03 80 67 03 13
 Fax : 03 80 67 03 14

SOGEA
 STEP NOGENT SUR SEINE

CONFIGURATION STB ENTREES/SORTIES
ARMOIRE

Affaire - Schéma
 00624 - SC001
 Imprimé le : **022**
 02/07/2007 021 < Folio > 023

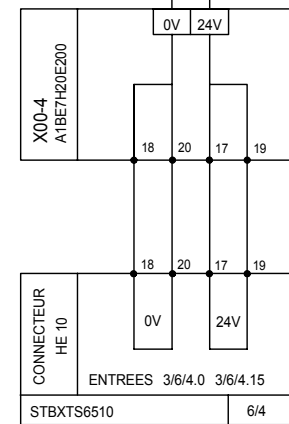
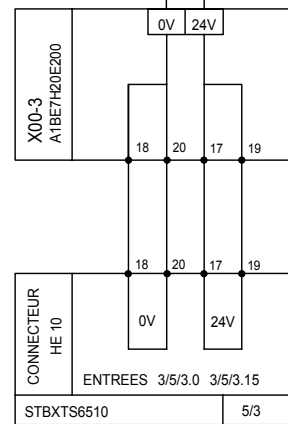
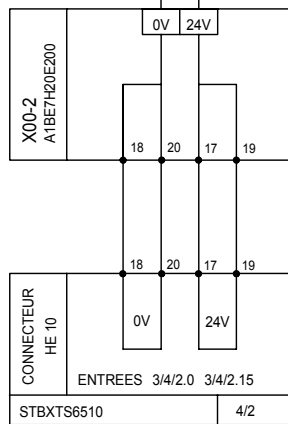
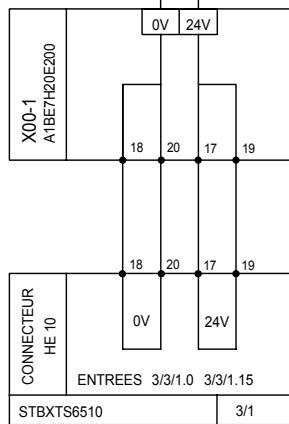
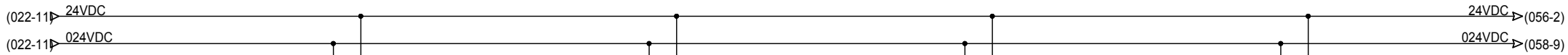

24 rue du Professeur Louis Néel
21600 LONGVIC
Tél : 03 80 67 03 13
Fax : 03 80 67 03 14

SOGEA
STEP NOGENT SUR SEINE

ALIM. INTERFACE ENTREES TOR

ARMOIRE

Affaire - Schéma
00624 - SC001

Imprimé le :
02/07/2007

023
022 < Folio > 024

Indice révision

CIRCUIT EAU



24 rue du Professeur Louis Néel
21600 LONGVIC
Tél : 03 80 67 03 13
Fax : 03 80 67 03 14

SOGEA
STEP NOGENT SUR SEINE

-- CIRCUIT EAU --

ARMOIRE

Affaire - Schéma
00624 - SC001

Imprimé le :
02/07/2007

024
023 < Folio > 025

RECEPTION DES EFFLUENTS



24 rue du Professeur Louis Néel
21600 LONGVIC
Tél : 03 80 67 03 13
Fax : 03 80 67 03 14

SOGEA
STEP NOGENT SUR SEINE

- RECEPTION DES EFFLUENTS -

ARMOIRE

Affaire - Schéma
00624 - SC001

Imprimé le :	02/07/2007	024 < Folio > 026
Indice révision		

025

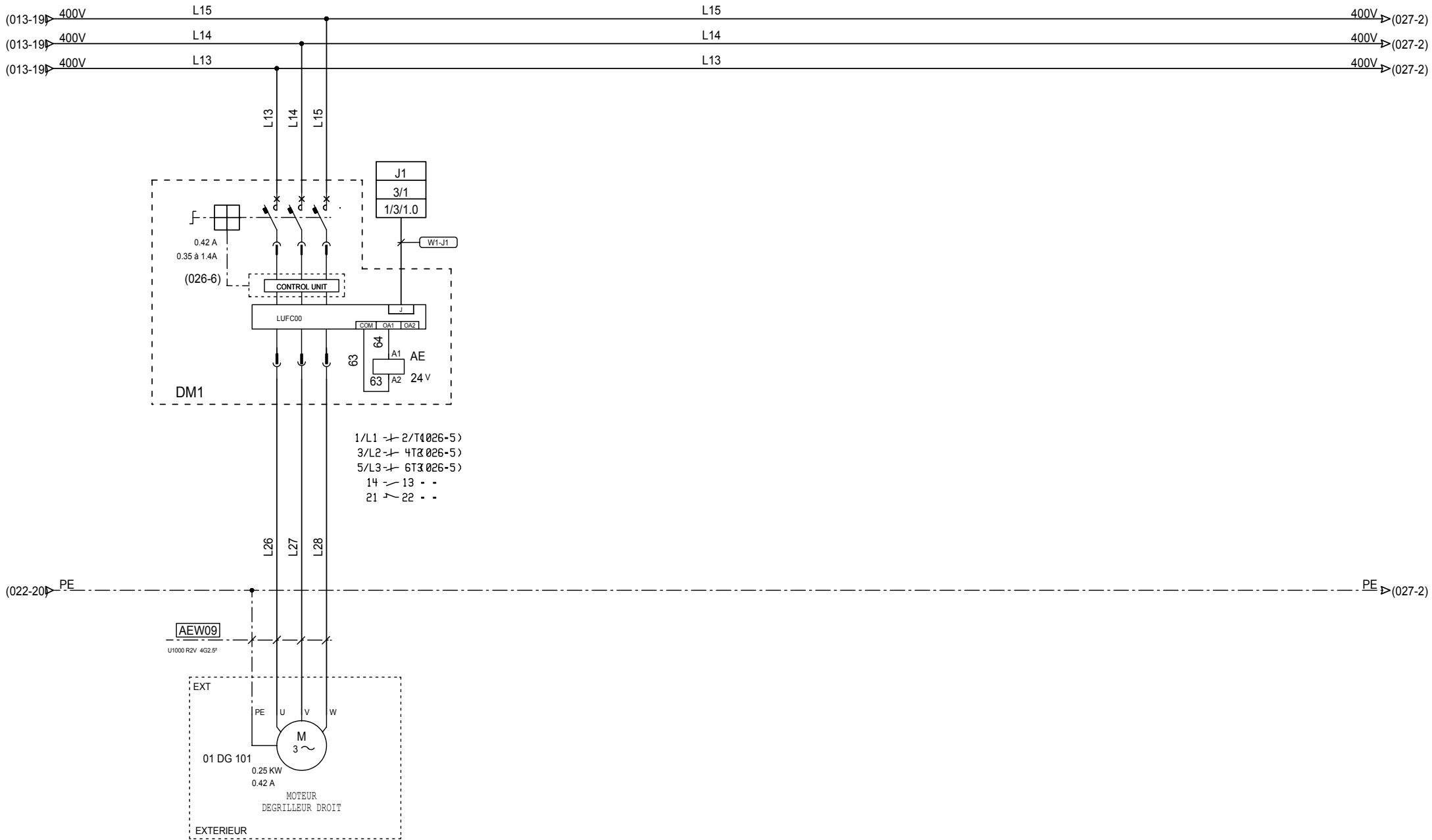

24 rue du Professeur Louis Néel
21600 LONGVIC
Tél : 03 80 67 03 13
Fax : 03 80 67 03 14

SOGEA
STEP NOGENT SUR SEINE

MOTEUR DEGRILLEUR DROIT

ARMOIRE

AU1

Indice révision

Affaire - Schéma
00624 - SC001

Imprimé le :
02/07/2007

026
025 < Folio > 027

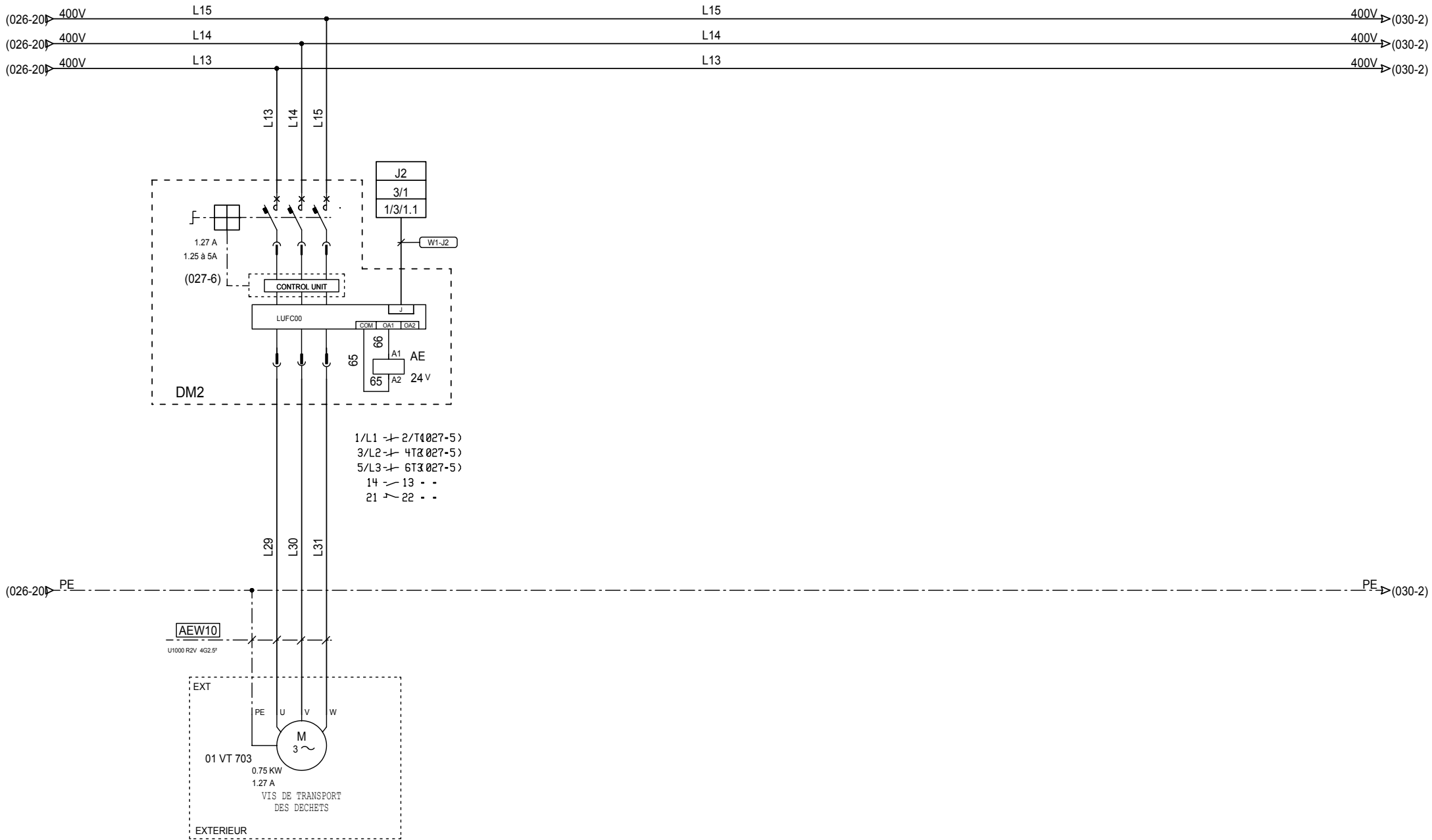

24 rue du Professeur Louis Néel
 21600 LONGVIC
 Tél : 03 80 67 03 13
 Fax : 03 80 67 03 14

SOGEA
 STEP NOGENT SUR SEINE

VIS TRANSPORT DES DECHETS

ARMOIRE

AU1

Indice révision

Affaire - Schéma
 00624 - SC001

Imprimé le :
 02/07/2007

027
 026 < Folio > 028

POSTE REFOULEMENT



24 rue du Professeur Louis Néel
21600 LONGVIC
Tél : 03 80 67 03 13
Fax : 03 80 67 03 14

SOGEA
STEP NOGENT SUR SEINE

- POSTE REFOULEMENT -

ARMOIRE

Affaire - Schéma
00624 - SC001

Imprimé le : **028**

Indice révision 02/07/2007 027 < Folio > 029

RELEVEMENT



24 rue du Professeur Louis Néel
21600 LONGVIC
Tél : 03 80 67 03 13
Fax : 03 80 67 03 14

SOGEA
STEP NOGENT SUR SEINE

--- RELEVEMENT ---

ARMOIRE

Affaire - Schéma
00624 - SC001

Imprimé le :	02/07/2007	029
Indice révision	028 < Folio >	030

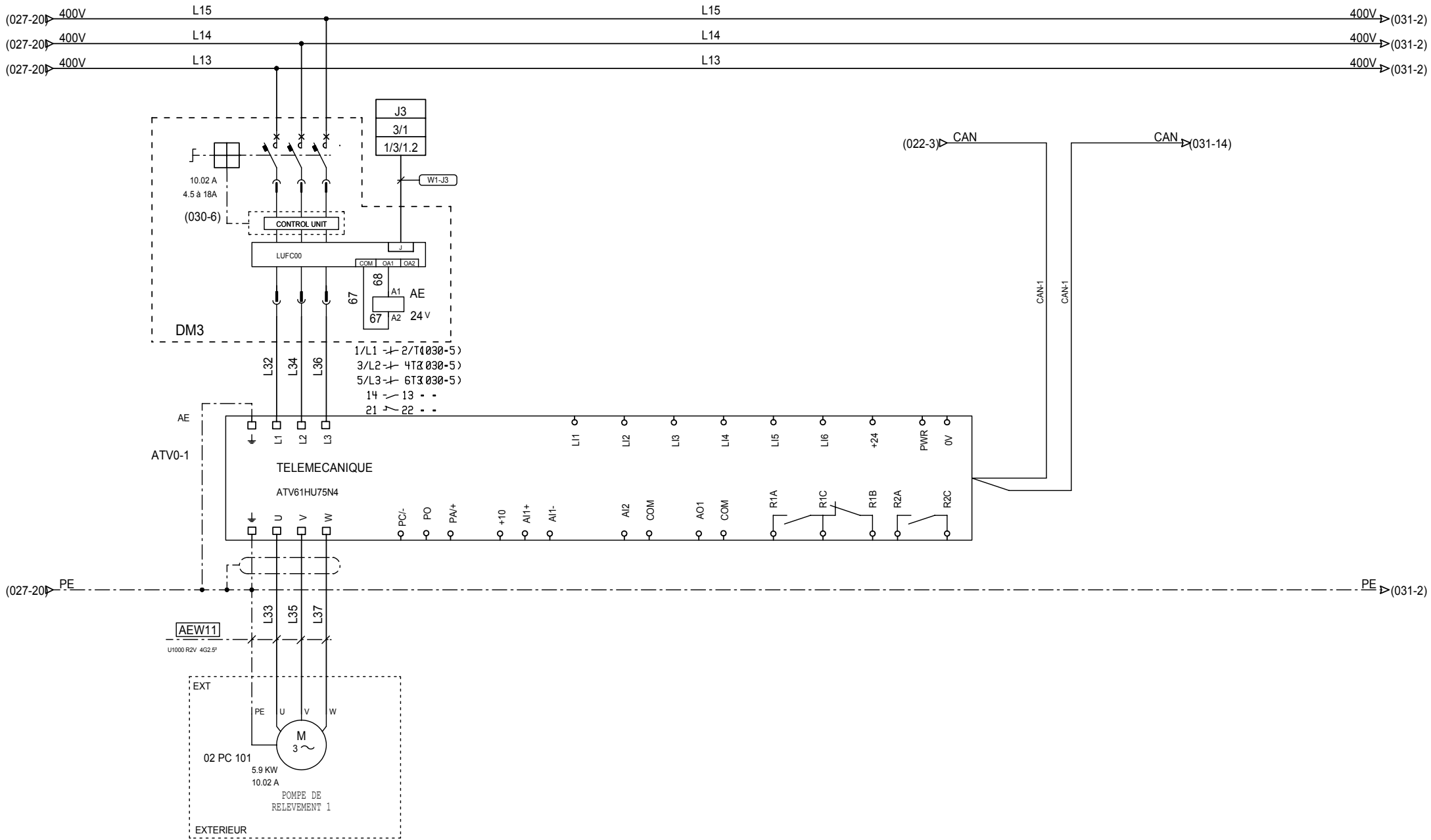

24 rue du Professeur Louis Néel
 21600 LONGVIC
 Tél : 03 80 67 03 13
 Fax : 03 80 67 03 14

SOGEA
 STEP NOGENT SUR SEINE

POMPE DE RELEVEMENT 1

ARMOIRE

AU1

Indice révision

Affaire - Schéma
 00624 - SC001

Imprimé le :
 02/07/2007

030
 029 < Folio > 031

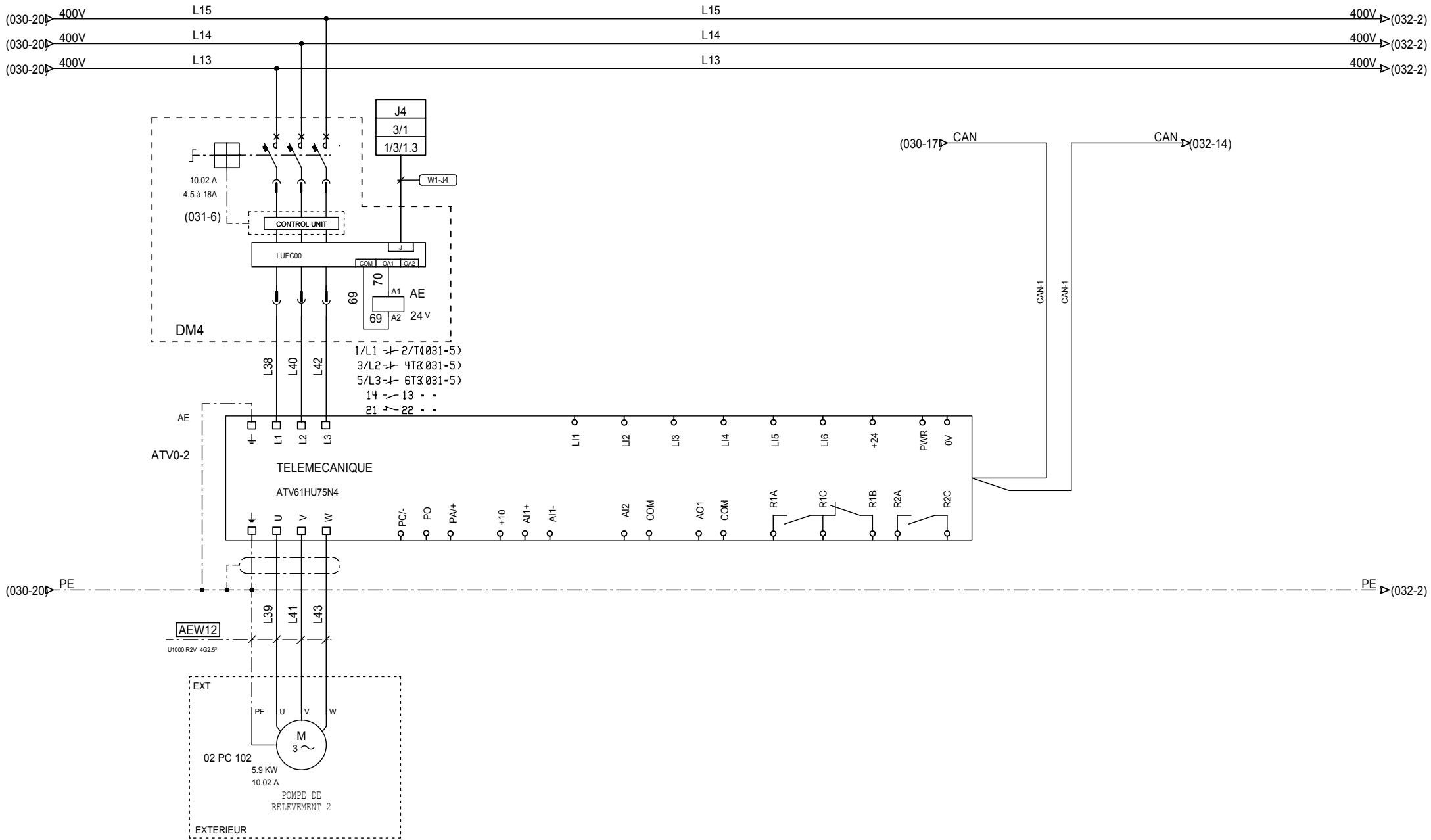

24 rue du Professeur Louis Néel
 21600 LONGVIC
 Tél : 03 80 67 03 13
 Fax : 03 80 67 03 14

SOGEA
 STEP NOGENT SUR SEINE

POMPE DE RELEVEMENT 2

ARMOIRE

AU1

Indice révision

Affaire - Schéma
 00624 - SC001

Imprimé le :
 02/07/2007

031
 030 < Folio > 032

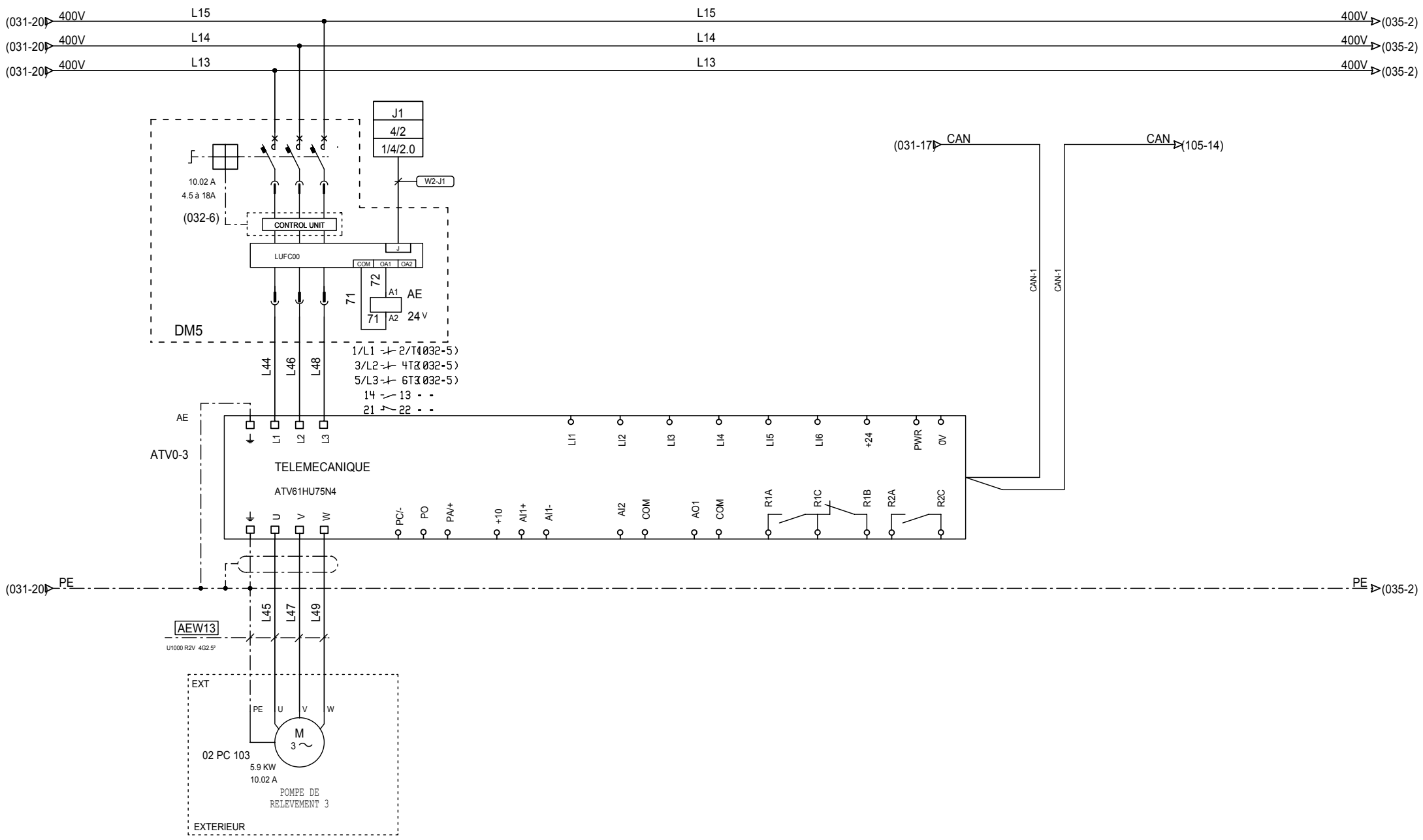

24 rue du Professeur Louis Néel
 21600 LONGVIC
 Tél : 03 80 67 03 13
 Fax : 03 80 67 03 14

SOGEA
 STEP NOGENT SUR SEINE

POMPE DE RELEVEMENT 3

ARMOIRE

Affaire - Schéma
 00624 - SC001

Imprimé le : **032**
 02/07/2007 031 < Folio > 033

AU1

Indice révision

PRETRAITEMENTS



24 rue du Professeur Louis Néel
21600 LONGVIC
Tél : 03 80 67 03 13
Fax : 03 80 67 03 14

SOGEA
STEP NOGENT SUR SEINE

- PRETRAITEMENTS -

ARMOIRE

Affaire - Schéma
00624 - SC001

Imprimé le : **033**

Indice révision 02/07/2007 032 < Folio > 034

DEGRILLAGE FIN



24 rue du Professeur Louis Néel
21600 LONGVIC
Tél : 03 80 67 03 13
Fax : 03 80 67 03 14

SOGEA
STEP NOGENT SUR SEINE

--- DEGRILLAGE FIN ---

ARMOIRE

Affaire - Schéma
00624 - SC001

Indice révision	02/07/2007	033 < Folio > 035
	034	

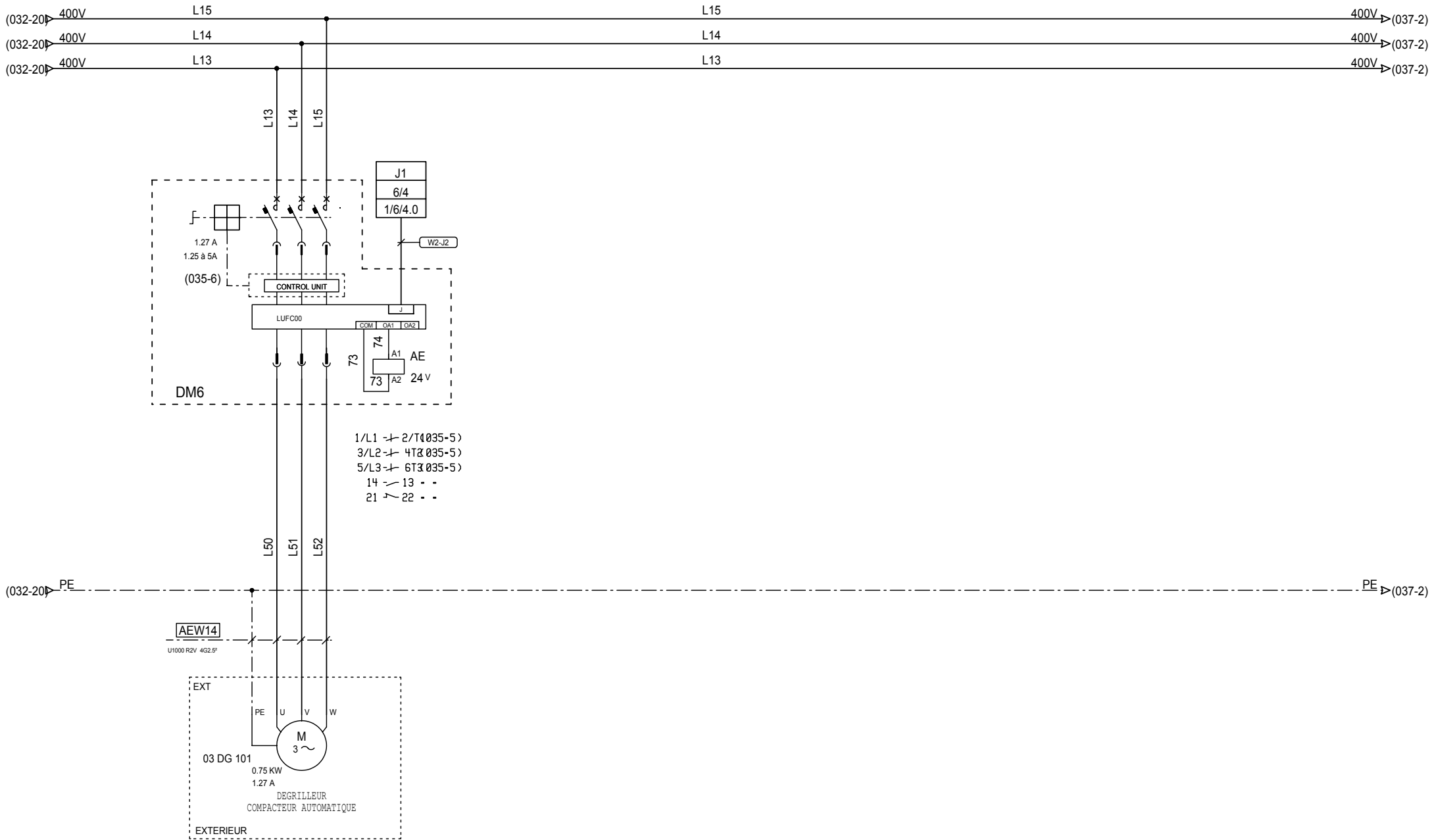

24 rue du Professeur Louis Néel
21600 LONGVIC
Tél : 03 80 67 03 13
Fax : 03 80 67 03 14

SOGEA
STEP NOGENT SUR SEINE

DEGRILLEUR/COMPACTEUR AUTOMATIQUE

ARMOIRE

AU2

Indice révision

Affaire - Schéma
00624 - SC001

Imprimé le :
02/07/2007

035
034 < Folio > 036

DESSABLEUR / DESHUILEUR



24 rue du Professeur Louis Néel
21600 LONGVIC
Tél : 03 80 67 03 13
Fax : 03 80 67 03 14

SOGEA
STEP NOGENT SUR SEINE

--- DESSABLEUR / DESHUILEUR ---

ARMOIRE

Affaire - Schéma
00624 - SC001

Imprimé le : **036**

Indice révision 02/07/2007 035 < Folio > 037

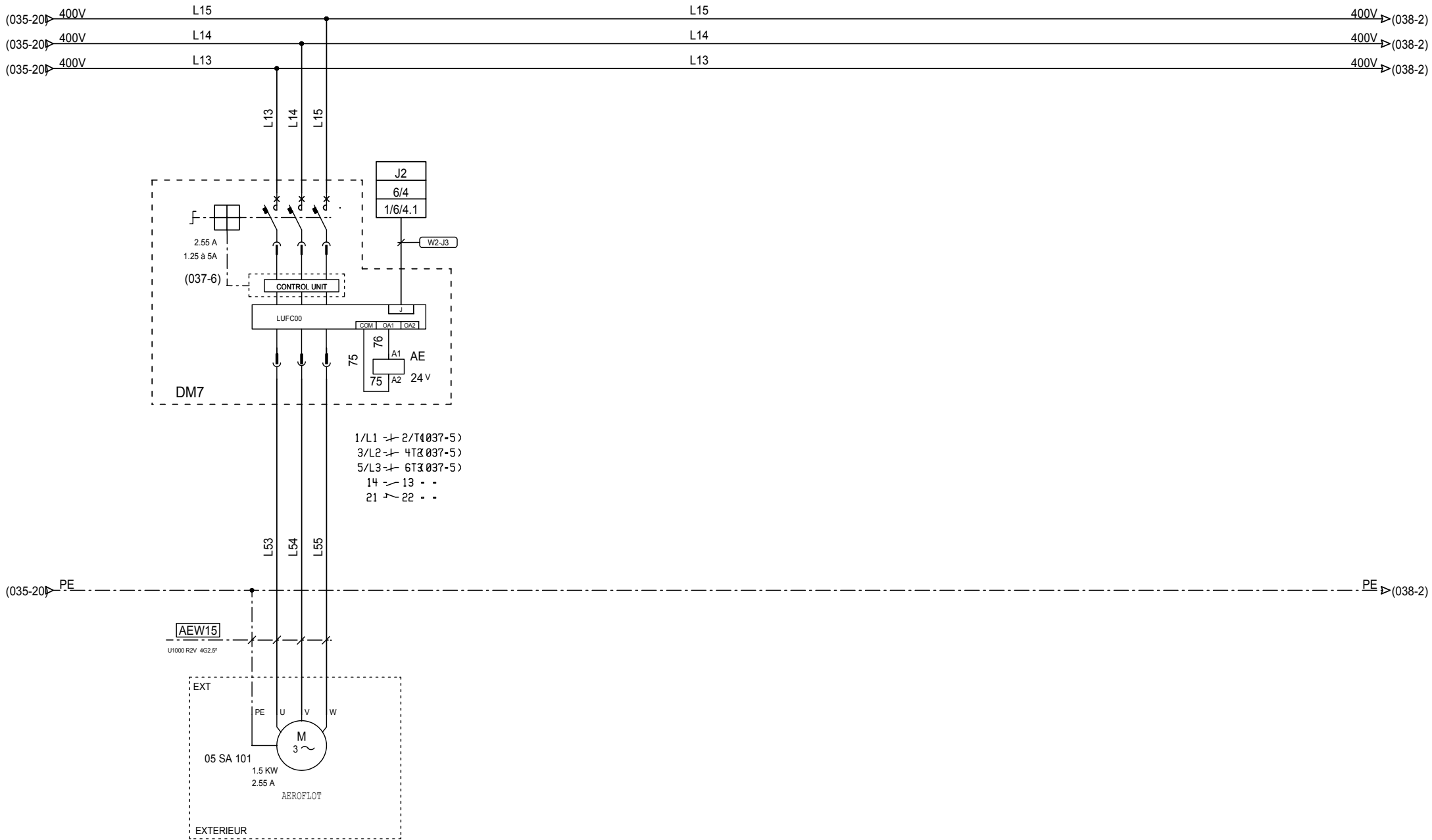

24 rue du Professeur Louis Néel
 21600 LONGVIC
 Tél : 03 80 67 03 13
 Fax : 03 80 67 03 14

SOGEA
 STEP NOGENT SUR SEINE

AEROFLOT

ARMOIRE

AU2

Indice révision

Affaire - Schéma
 00624 - SC001

Imprimé le :
 02/07/2007

037
 036 < Folio > 038

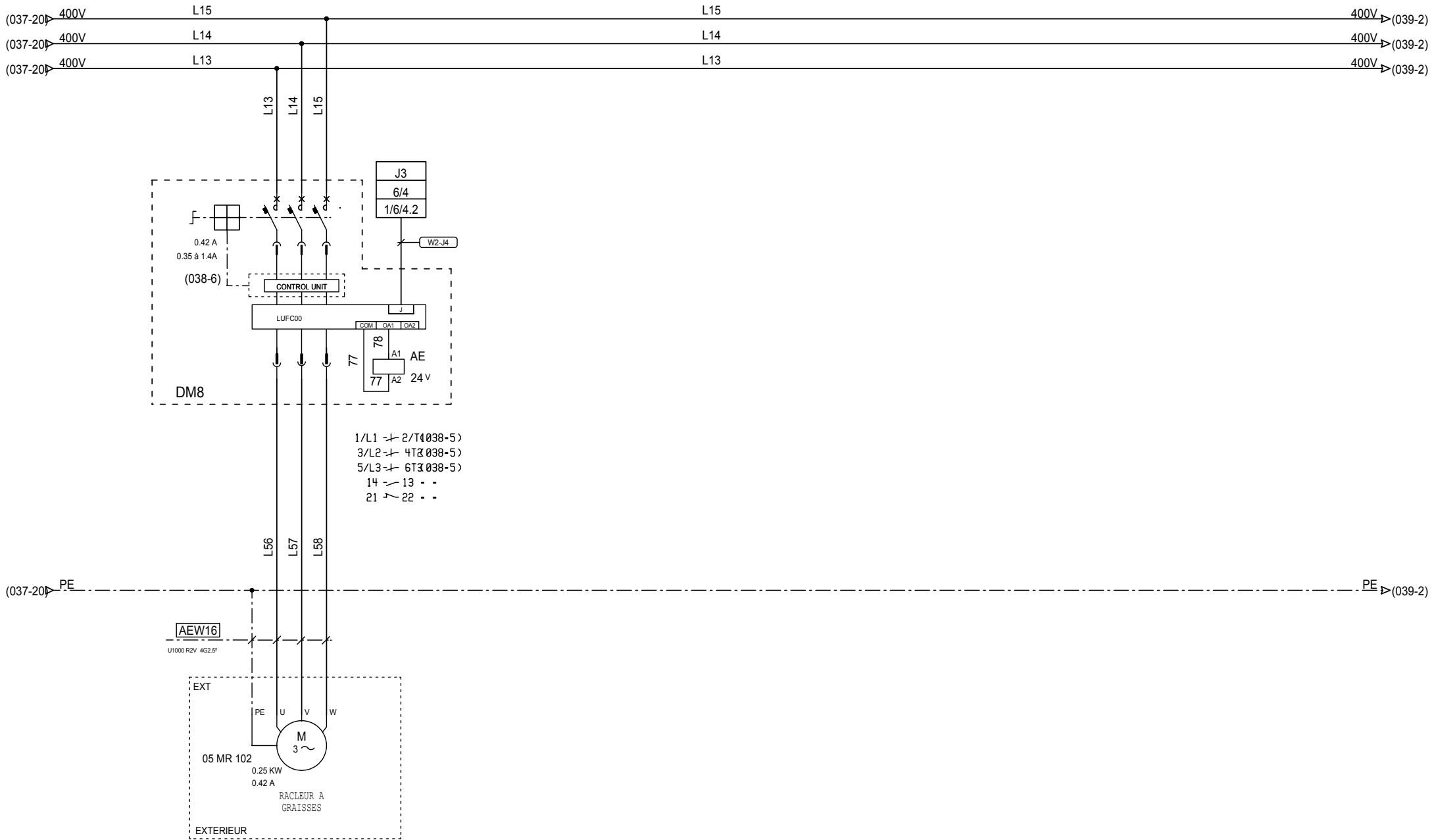

24 rue du Professeur Louis Néel
 21600 LONGVIC
 Tél : 03 80 67 03 13
 Fax : 03 80 67 03 14

SOGEA
 STEP NOGENT SUR SEINE

RACLEUR A GRAISSES

ARMOIRE

AU2

Indice révision

Affaire - Schéma
 00624 - SC001

Imprimé le :
 02/07/2007

038
 037 < Folio > 039

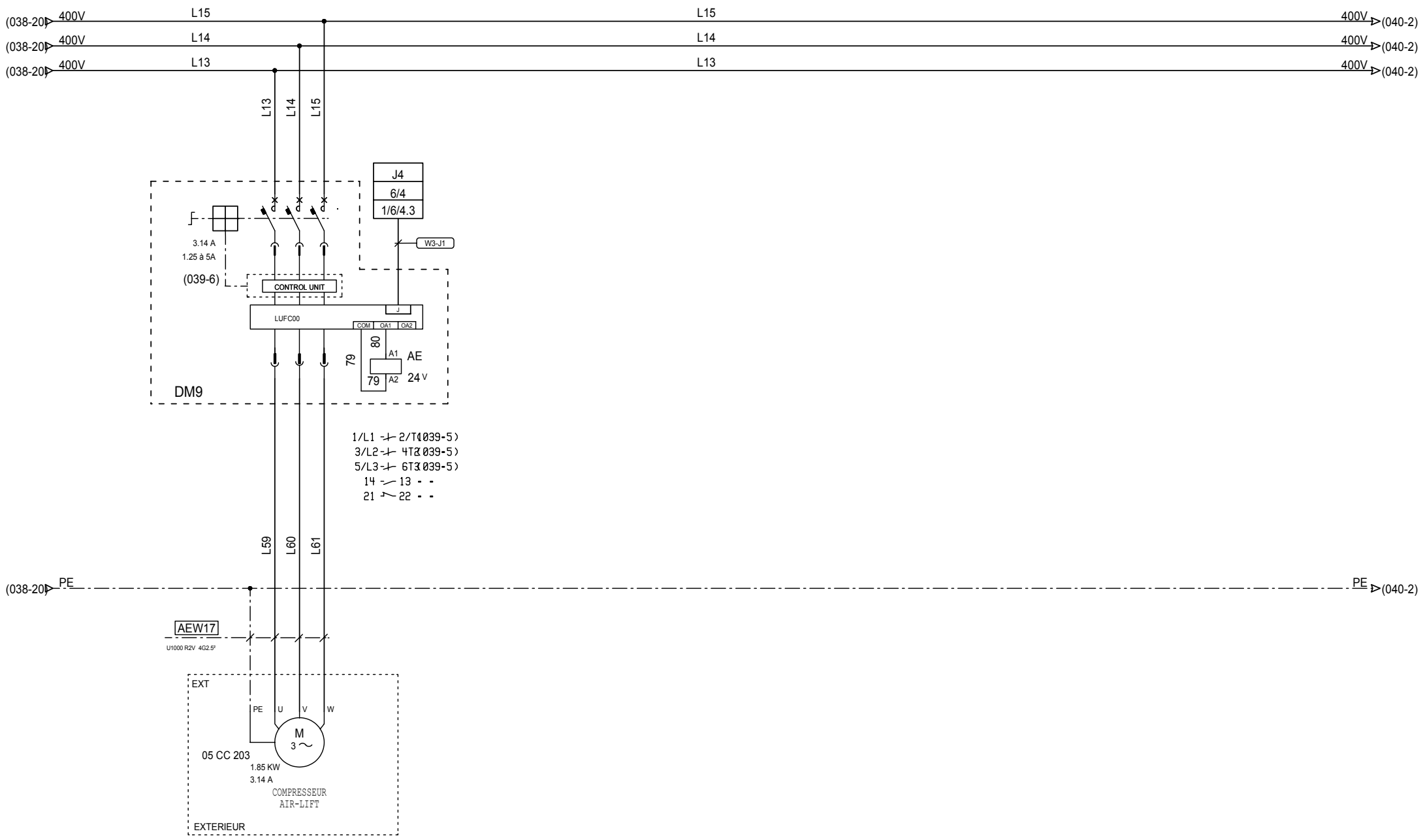

24 rue du Professeur Louis Néel
 21600 LONGVIC
 Tél : 03 80 67 03 13
 Fax : 03 80 67 03 14

SOGEA
 STEP NOGENT SUR SEINE

COMPRESSEUR AIR-LIFT
ARMOIRE

Affaire - Schéma	
00624 - SC001	
AU2	Imprimé le :
Indice révision	02/07/2007
039	
038 < Folio > 040	

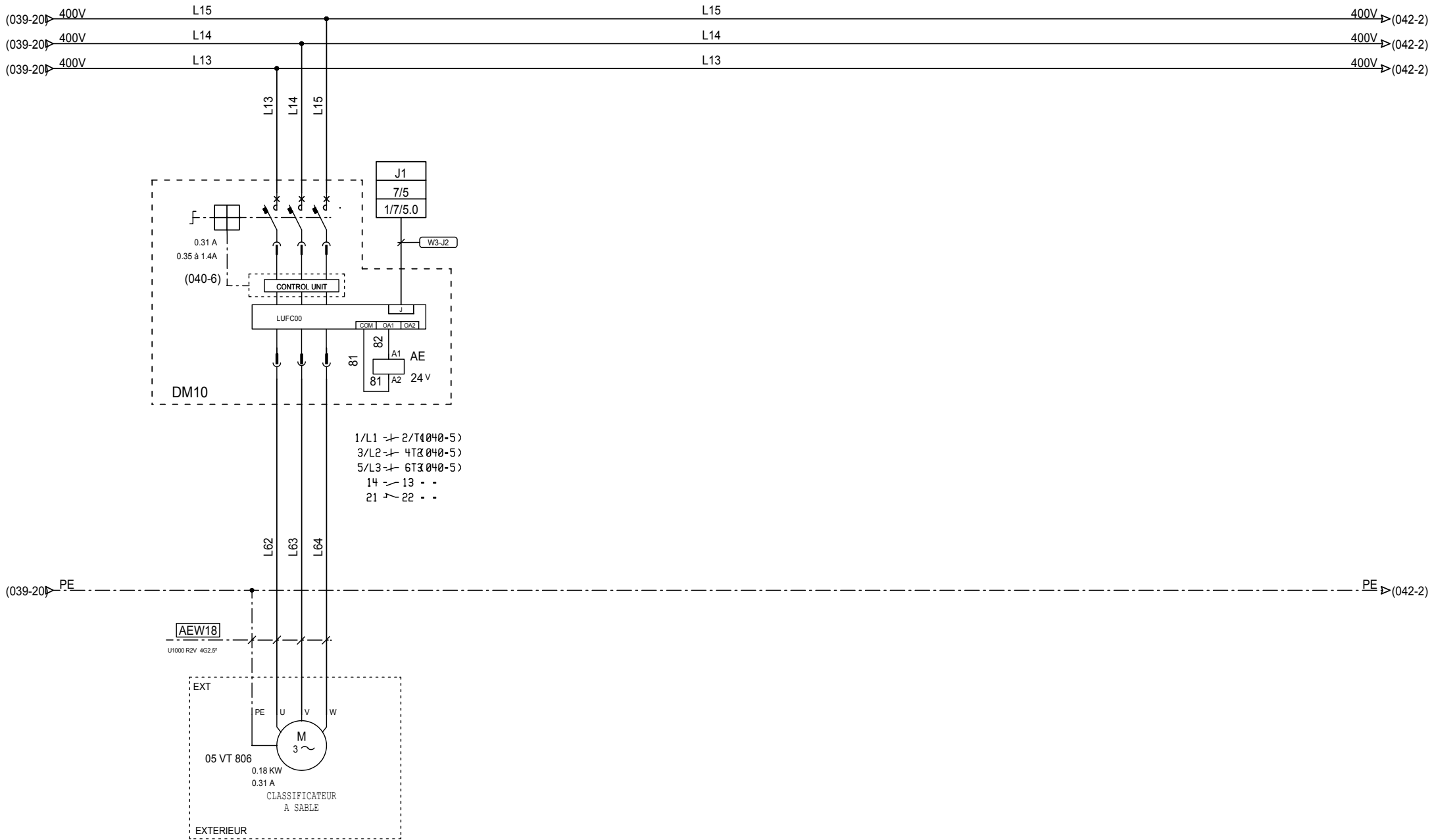

24 rue du Professeur Louis Néel
21600 LONGVIC
Tél : 03 80 67 03 13
Fax : 03 80 67 03 14

SOGEA
STEP NOGENT SUR SEINE

CLASSIFICATEUR A SABLE

ARMOIRE

AU2

Indice révision

Affaire - Schéma
00624 - SC001

Imprimé le :
02/07/2007

040
039 < Folio > 041

FOSSE A GRAISSES



24 rue du Professeur Louis Néel
21600 LONGVIC
Tél : 03 80 67 03 13
Fax : 03 80 67 03 14

SOGEA
STEP NOGENT SUR SEINE

--- FOSSE A GRAISSES ---

ARMOIRE

Affaire - Schéma
00624 - SC001

Imprimé le :	02/07/2007	040 < Folio > 042
Indice révision		

041

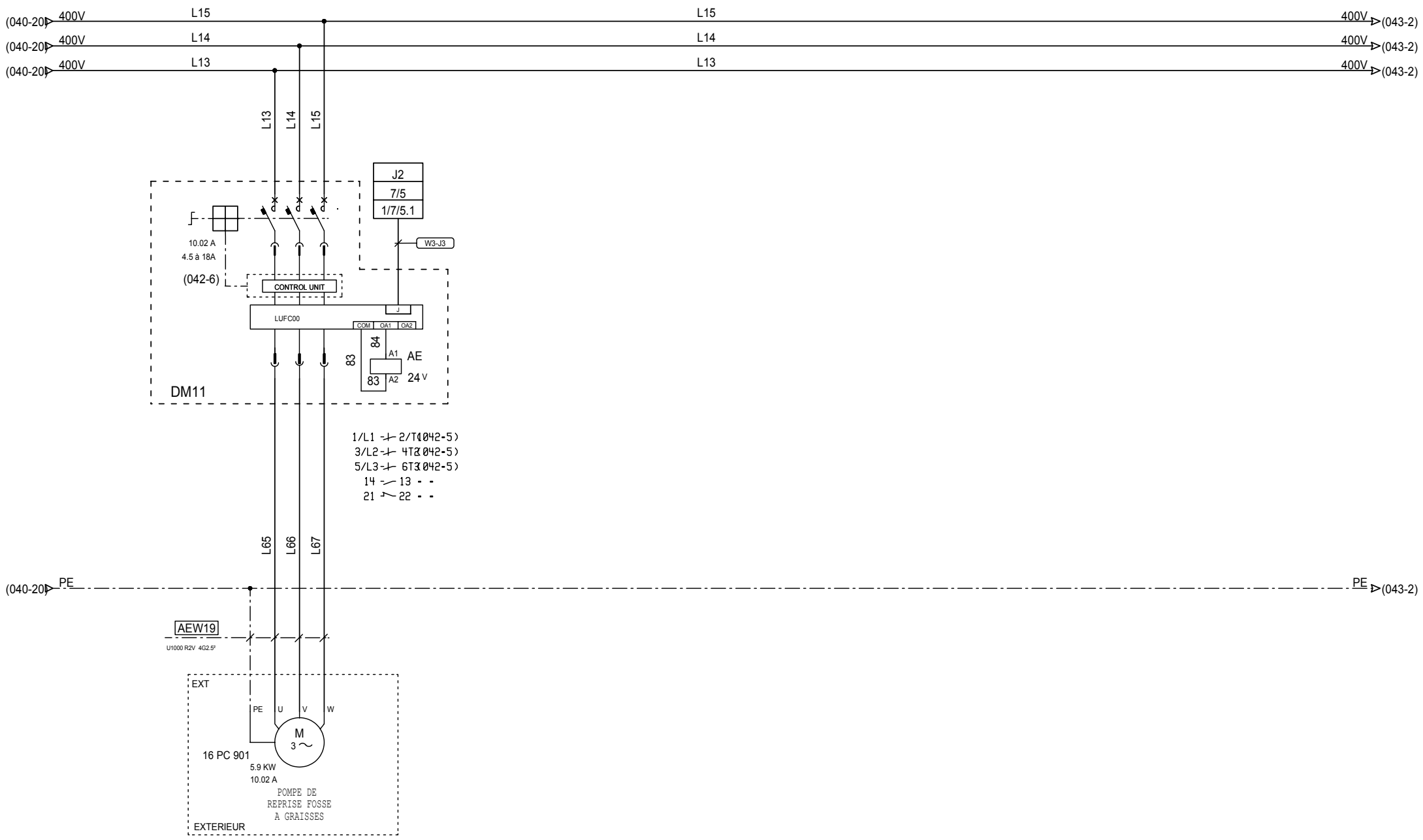

24 rue du Professeur Louis Néel
 21600 LONGVIC
 Tél : 03 80 67 03 13
 Fax : 03 80 67 03 14

SOGEA
 STEP NOGENT SUR SEINE

POMPE DE REPRISE

ARMOIRE

Affaire - Schéma
 00624 - SC001

AU2
 Imprimé le : **042**
 Indice révision 02/07/2007 041 < Folio > 043

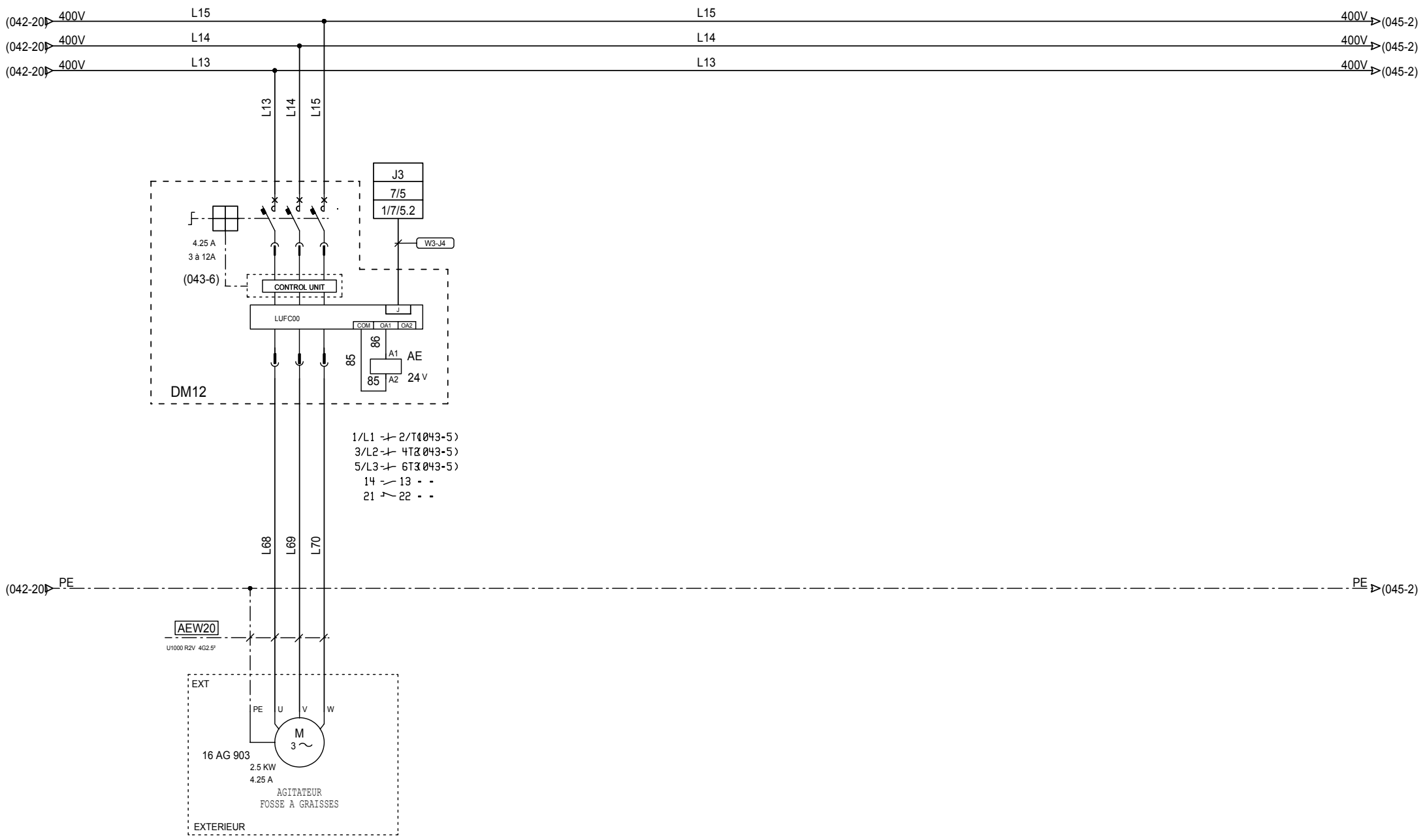

24 rue du Professeur Louis Néel
 21600 LONGVIC
 Tél : 03 80 67 03 13
 Fax : 03 80 67 03 14

SOGEA
 STEP NOGENT SUR SEINE

AGITATEUR

Affaire - Schéma
 00624 - SC001

ARMOIRE

AU2
 Imprimé le : **043**
 Indice révision 02/07/2007 042 < Folio > 044

REACTEUR A GRAISSES



24 rue du Professeur Louis Néel
21600 LONGVIC
Tél : 03 80 67 03 13
Fax : 03 80 67 03 14

SOGEA
STEP NOGENT SUR SEINE

--- REACTEUR A GRAISSES ---

ARMOIRE

Affaire - Schéma
00624 - SC001

Imprimé le : **044**

Indice révision 02/07/2007 043 < Folio > 045

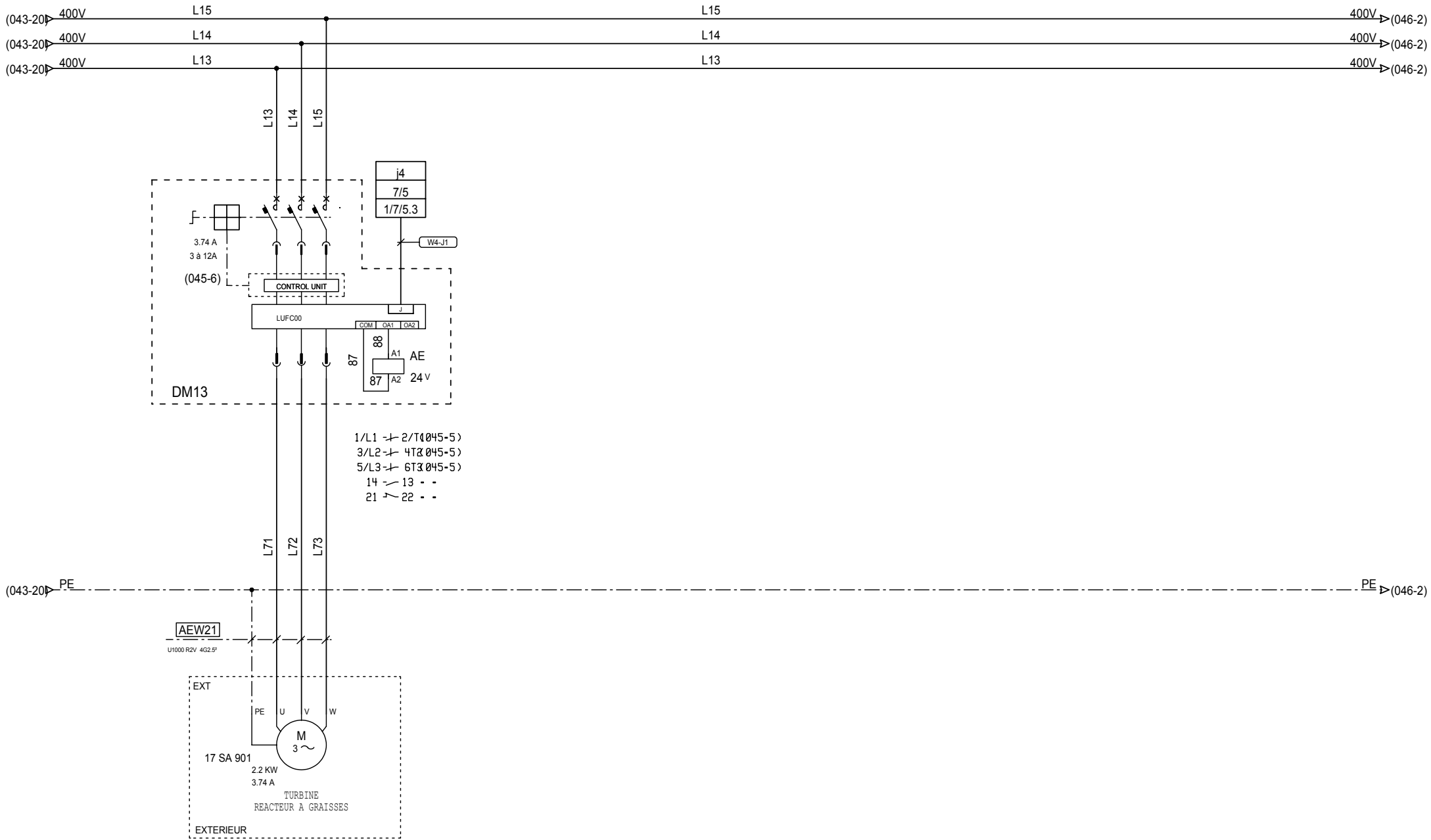

24 rue du Professeur Louis Néel
 21600 LONGVIC
 Tél : 03 80 67 03 13
 Fax : 03 80 67 03 14

SOGEA
 STEP NOGENT SUR SEINE

TURBINE

ARMOIRE

AU2

Indice révision

Affaire - Schéma
 00624 - SC001

Imprimé le :
 02/07/2007

045
 044 < Folio > 046

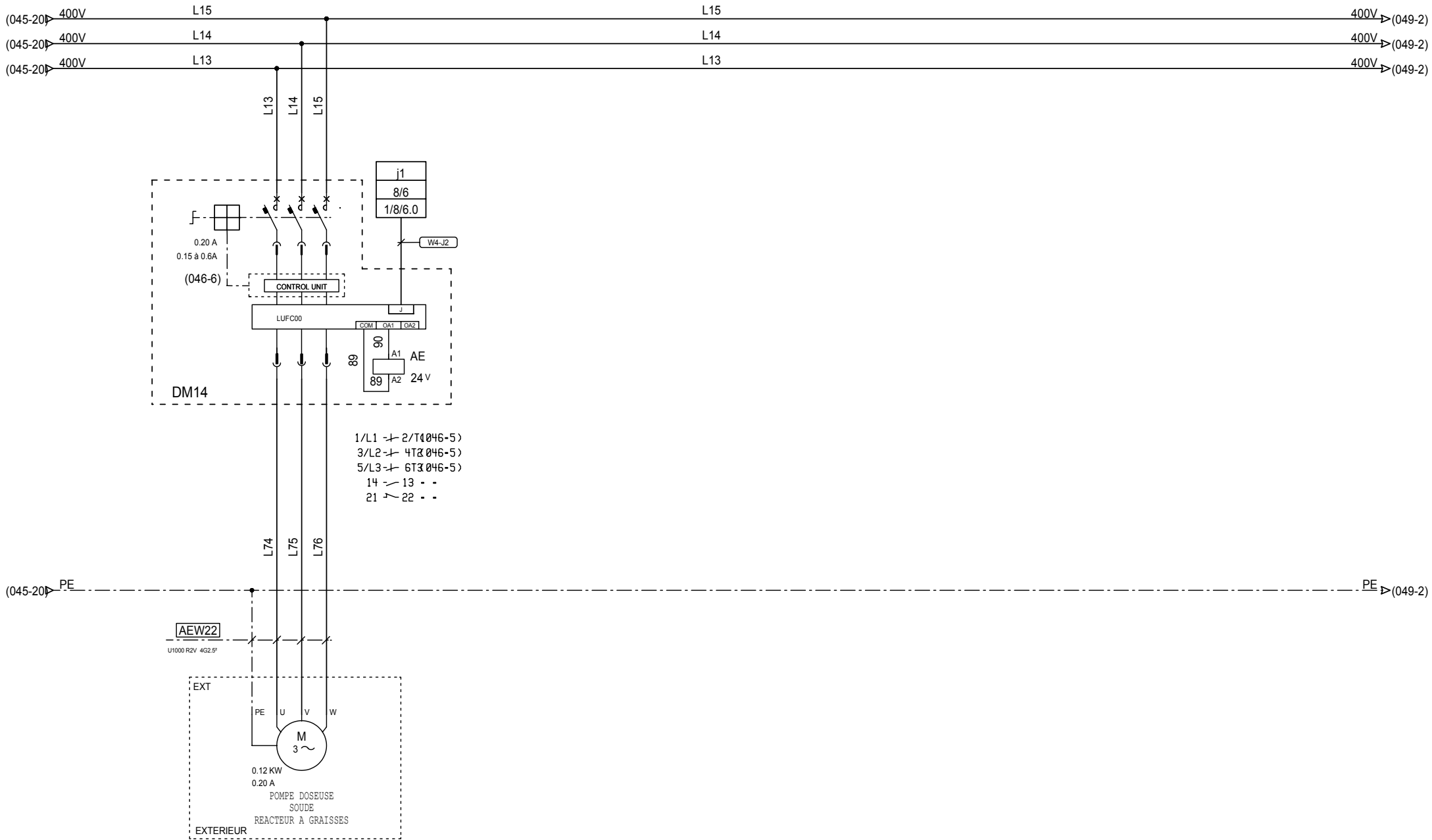

24 rue du Professeur Louis Néel
21600 LONGVIC
Tél : 03 80 67 03 13
Fax : 03 80 67 03 14

SOGEA
STEP NOGENT SUR SEINE

POMPE DOSEUSE SOUDE

ARMOIRE

AU2

Indice révision

Affaire - Schéma
00624 - SC001

Imprimé le :
02/07/2007

046
045 < Folio > 047

ZONE BIOLOGIQUE



24 rue du Professeur Louis Néel
21600 LONGVIC
Tél : 03 80 67 03 13
Fax : 03 80 67 03 14

SOGEA
STEP NOGENT SUR SEINE

- ZONE BIOLOGIQUE -

ARMOIRE

Affaire - Schéma
00624 - SC001

Imprimé le : **047**
02/07/2007 046 < Folio > 048

Indice révision

ANAEROBIE



24 rue du Professeur Louis Néel
21600 LONGVIC
Tél : 03 80 67 03 13
Fax : 03 80 67 03 14

SOGEA
STEP NOGENT SUR SEINE

--- ANAEROBIE ---

ARMOIRE

Affaire - Schéma
00624 - SC001

Imprimé le :	02/07/2007	047 < Folio > 049
Indice révision		

048

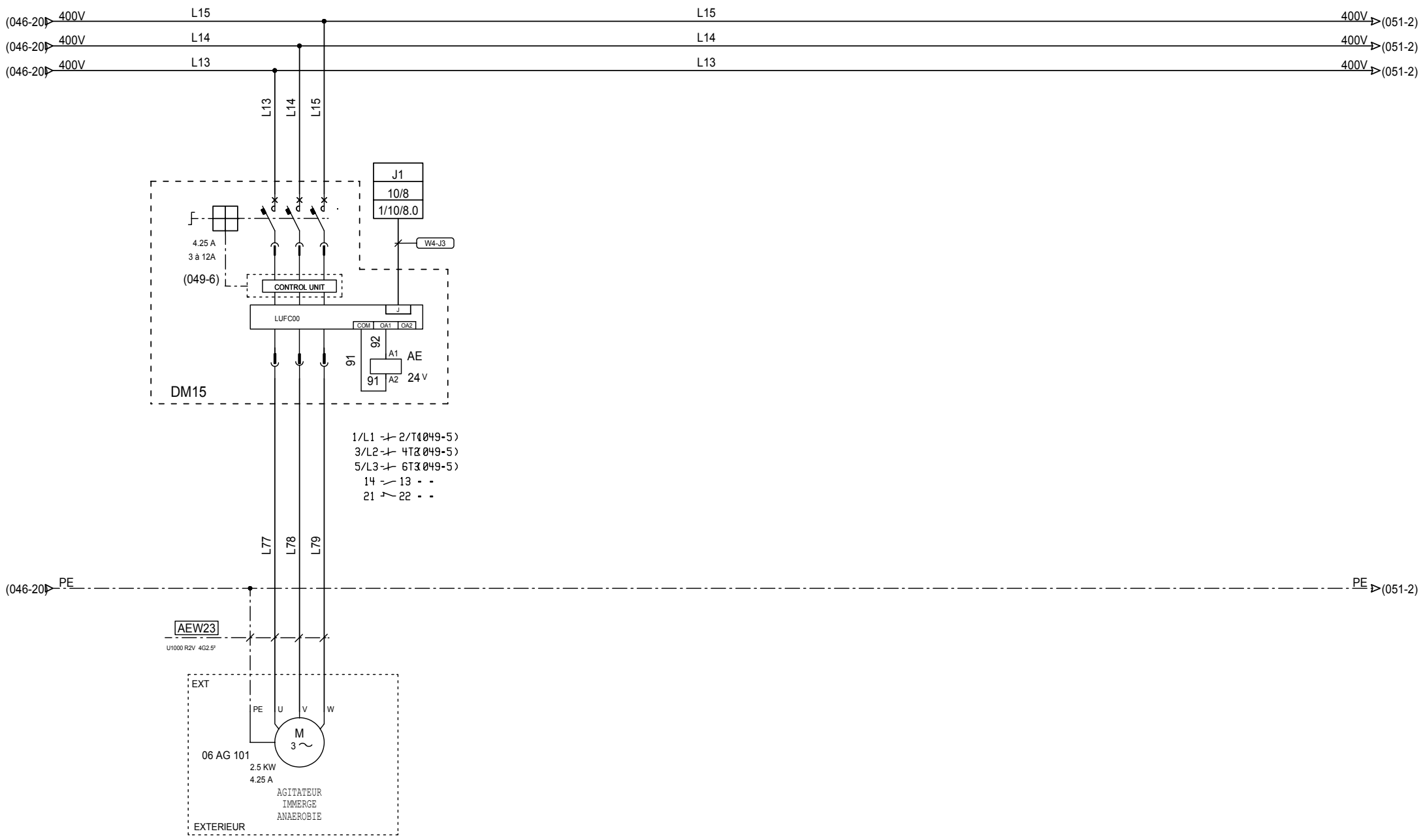

24 rue du Professeur Louis Néel
 21600 LONGVIC
 Tél : 03 80 67 03 13
 Fax : 03 80 67 03 14

SOGEA
 STEP NOGENT SUR SEINE

AGITATEUR IMMERGE
ARMOIRE

Affaire - Schéma	
00624 - SC001	
AU3	Imprimé le : 049
Indice révision	02/07/2007 048 < Folio > 050

AERATION



24 rue du Professeur Louis Néel
21600 LONGVIC
Tél : 03 80 67 03 13
Fax : 03 80 67 03 14

SOGEA
STEP NOGENT SUR SEINE

--- AERATION ---

ARMOIRE

Affaire - Schéma
00624 - SC001

Indice révision	02/07/2007	049 < Folio > 051

050

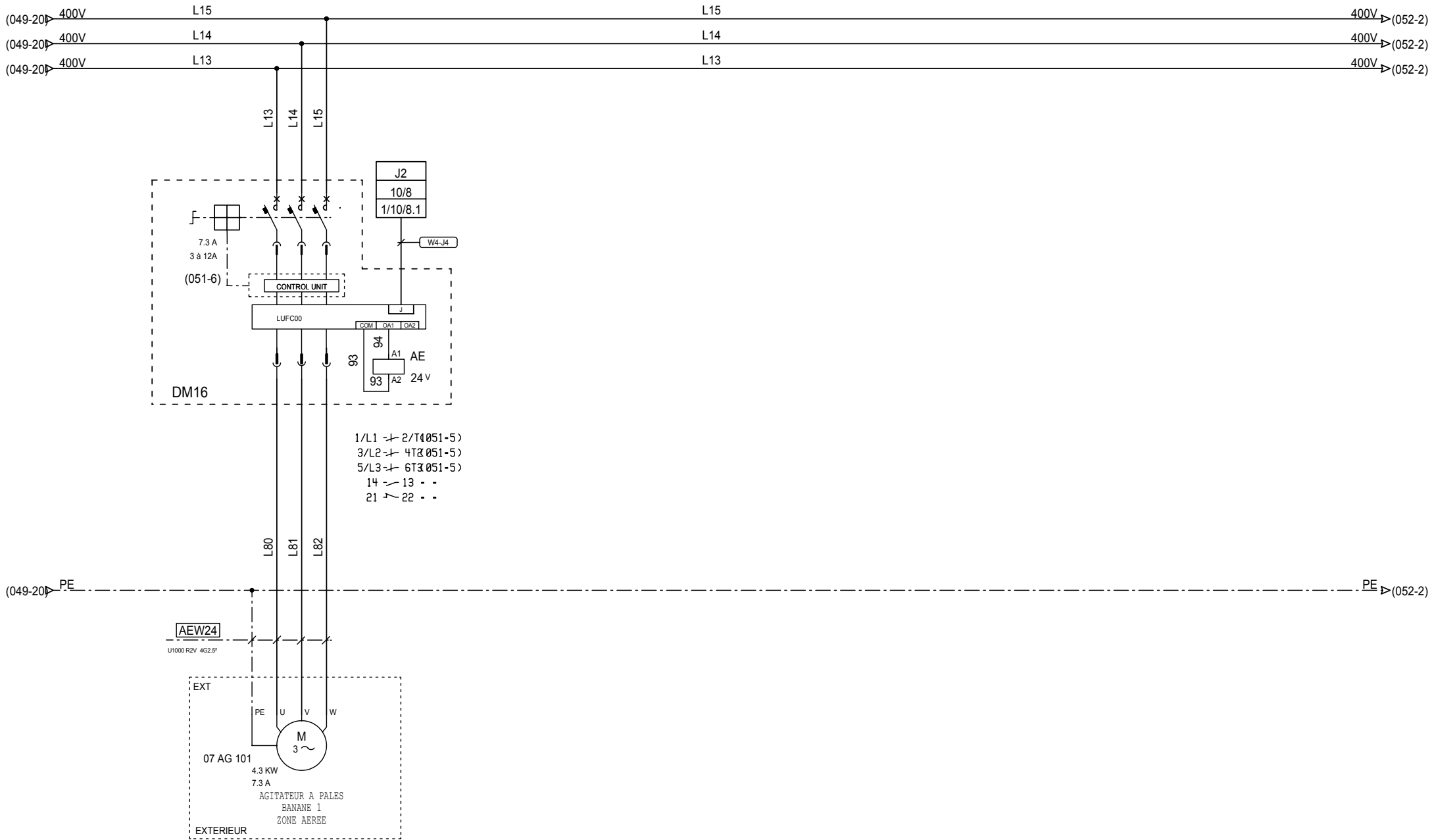

24 rue du Professeur Louis Néel
 21600 LONGVIC
 Tél : 03 80 67 03 13
 Fax : 03 80 67 03 14

SOGEA
 STEP NOGENT SUR SEINE

AGITATEUR PALE BANANE 1

ARMOIRE

AU3

Indice révision

Affaire - Schéma
 00624 - SC001

Imprimé le :
 02/07/2007

051
 050 < Folio > 052

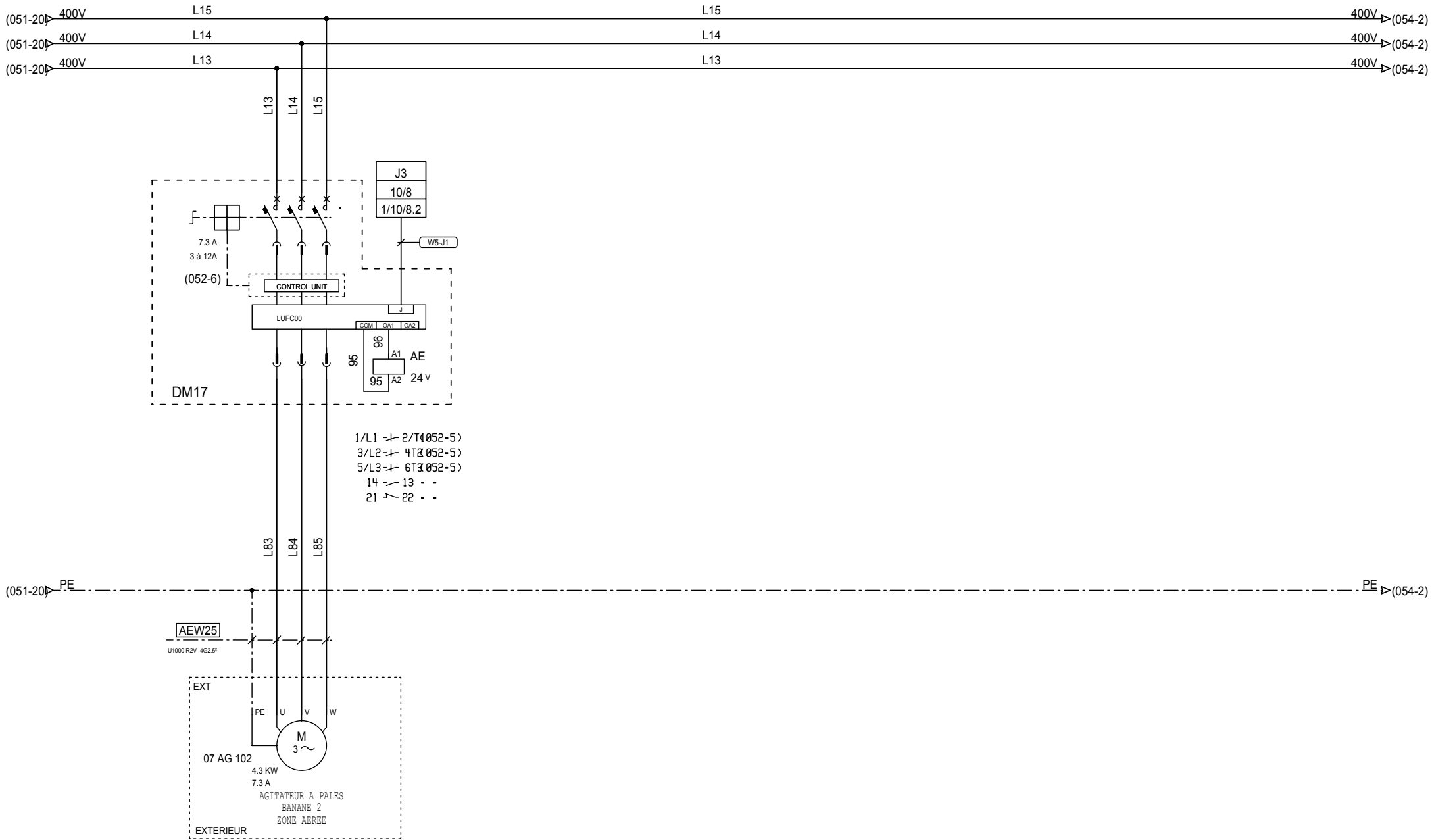

24 rue du Professeur Louis Néel
 21600 LONGVIC
 Tél : 03 80 67 03 13
 Fax : 03 80 67 03 14

SOGEA
 STEP NOGENT SUR SEINE

AGITATEUR PALE BANANE 2

ARMOIRE

AU3

Indice révision

Affaire - Schéma
 00624 - SC001

Imprimé le :
 02/07/2007

052
 051 < Folio > 053

LOCAL SURPRESSEUR



24 rue du Professeur Louis Néel
21600 LONGVIC
Tél : 03 80 67 03 13
Fax : 03 80 67 03 14

SOGEA
STEP NOGENT SUR SEINE

--- LOCAL SURPRESSEUR ---

ARMOIRE

Affaire - Schéma
00624 - SC001

Imprimé le : **053**
02/07/2007 052 < Folio > 054

Indice révision

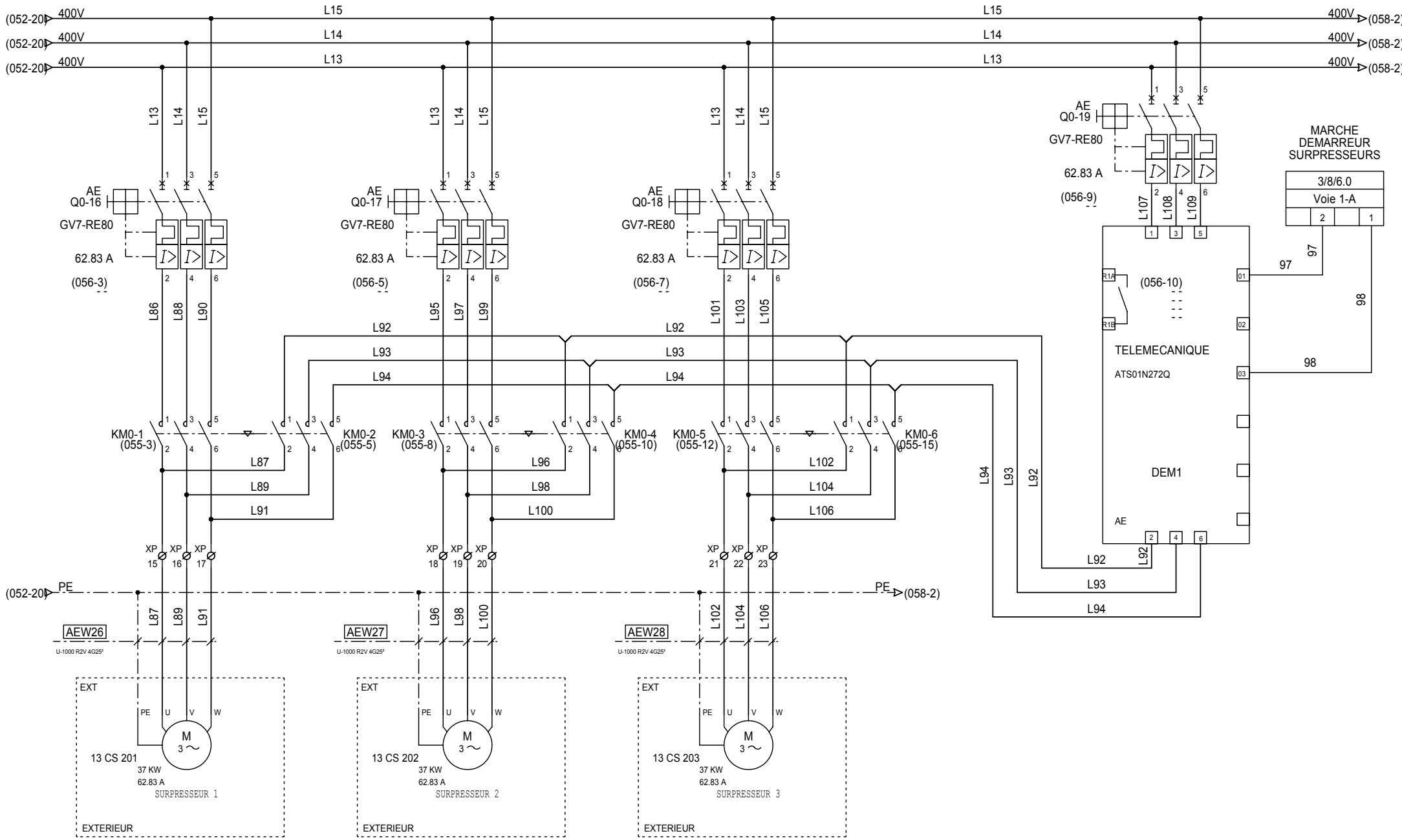

24 rue du Professeur Louis Néel
21600 LONGVIC
Tél : 03 80 67 03 13
Fax : 03 80 67 03 14

SOGEA
STEP NOGENT SUR SEINE

SURPRESSEURS 1,2 ET 3

ARMOIRE

AU4

A
Indice révision

Imprimé le :
02/07/2007

Affaire - Schéma
00624 - SC001

054
053 < Folio > 055

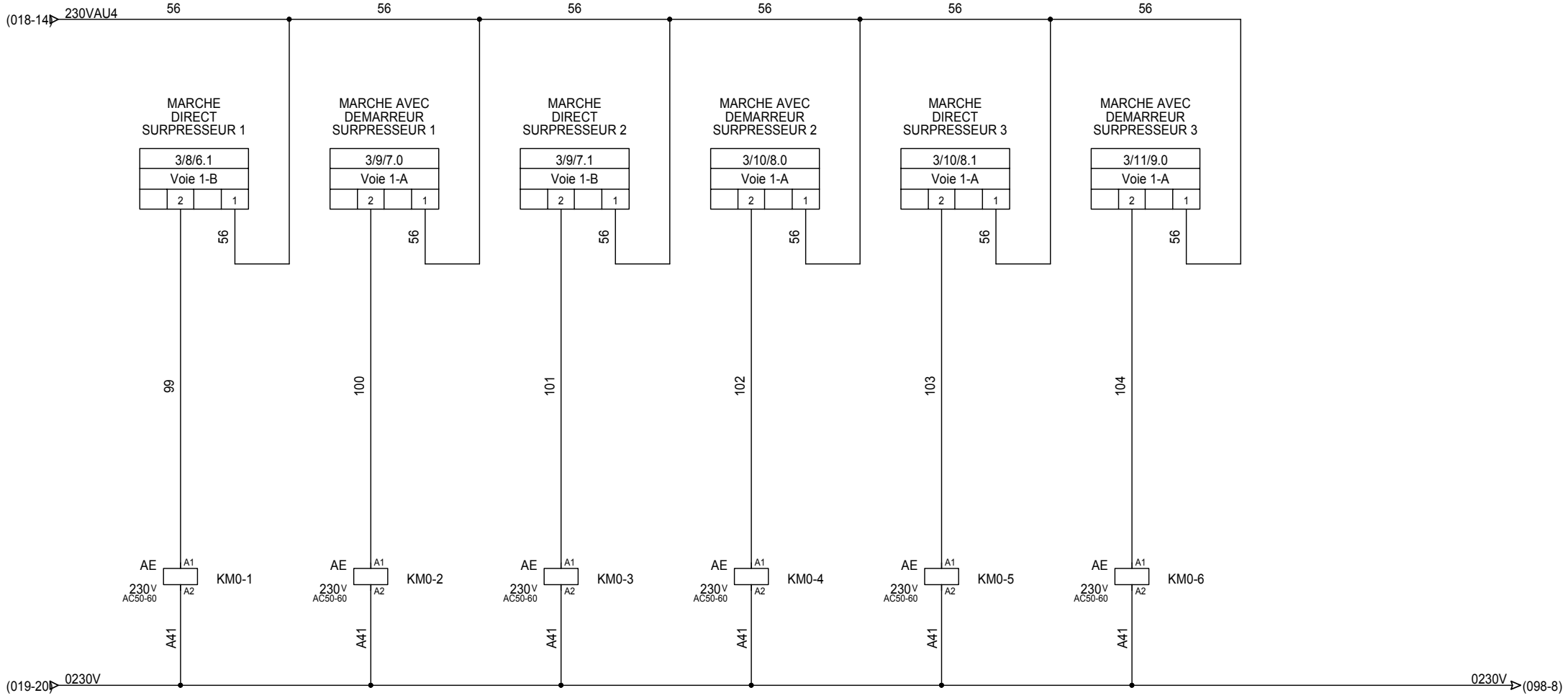

1 ↗ 2 (054-3)
 3 ↗ 4 (054-3)
 5 ↗ 6 (054-3)
 13 ↗ 14 - -
 21 ↗ 22 - -

1 ↗ 2 (054-5)
 3 ↗ 4 (054-5)
 5 ↗ 6 (054-5)
 13 ↗ 14 - -
 21 ↗ 22 - -

1 ↗ 2 (054-7)
 3 ↗ 4 (054-7)
 5 ↗ 6 (054-7)
 13 ↗ 14 - -
 21 ↗ 22 - -

1 ↗ 2 (054-9)
 3 ↗ 4 (054-9)
 5 ↗ 6 (054-9)
 13 ↗ 14 - -
 21 ↗ 22 - -

1 ↗ 2 (054-11)
 3 ↗ 4 (054-11)
 5 ↗ 6 (054-11)
 13 ↗ 14 - -
 21 ↗ 22 - -

1 ↗ 2 (054-12)
 3 ↗ 4 (054-12)
 5 ↗ 6 (054-12)
 13 ↗ 14 - -
 21 ↗ 22 - -



24 rue du Professeur Louis Néel
 21600 LONGVIC
 Tél : 03 80 67 03 13
 Fax : 03 80 67 03 14

SOGEA
 STEP NOGENT SUR SEINE

SORTIES SURPRESSEURS
ARMOIRE

Affaire - Schéma
 00624 - SC001
 Imprimé le : **055**
 02/07/2007 054 < Folio > 056

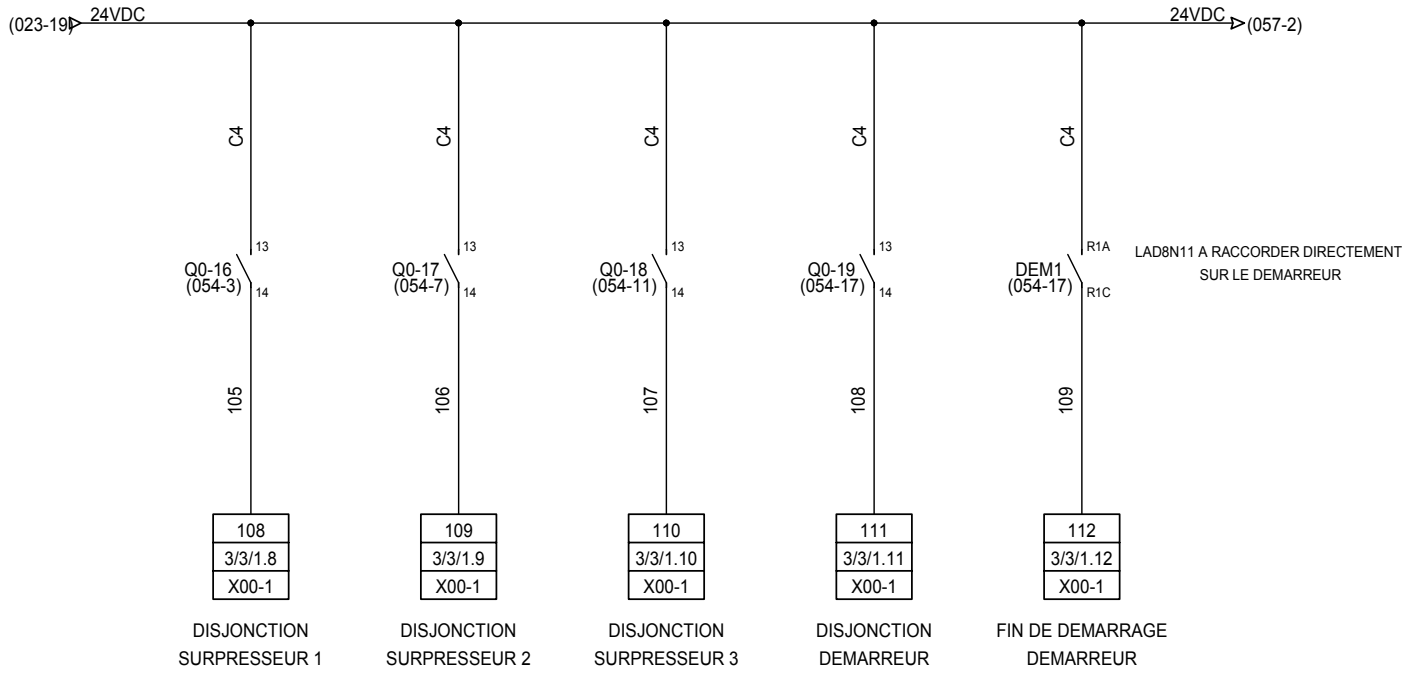

24 rue du Professeur Louis Néel
21600 LONGVIC
Tél : 03 80 67 03 13
Fax : 03 80 67 03 14

SOGEA
STEP NOGENT SUR SEINE

ENTREES SURPRESSEURS
ARMOIRE

Affaire - Schéma	
00624 - SC001	
Imprimé le :	056
Indice révision	02/07/2007 055 < Folio > 057

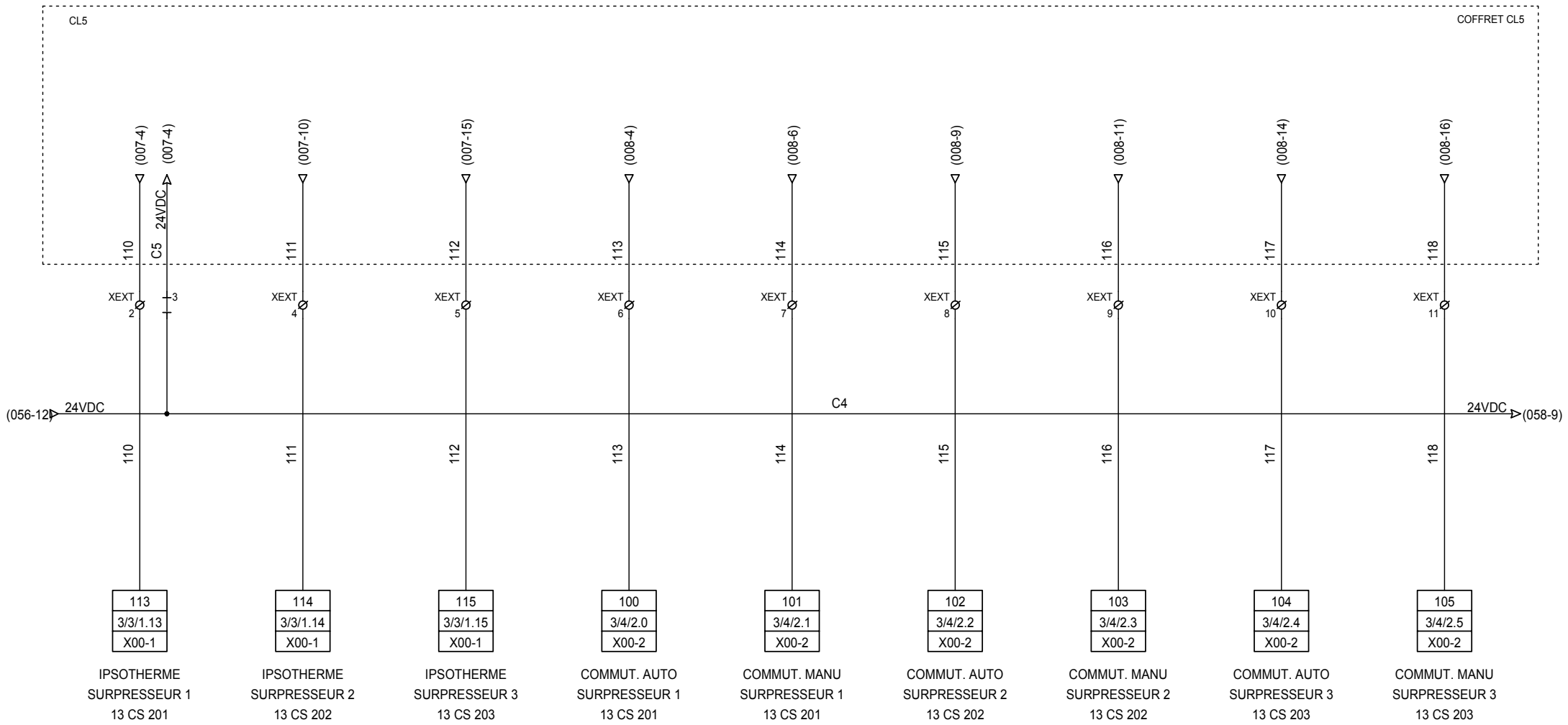

24 rue du Professeur Louis Néel
 21600 LONGVIC
 Tél : 03 80 67 03 13
 Fax : 03 80 67 03 14

SOGEA
 STEP NOGENT SUR SEINE

RETOUR INFOS SURPRESSEURS

ARMOIRE

Affaire - Schéma
 00624 - SC001

Imprimé le : **057**
 02/07/2007 056 < Folio > 058

Indice révision

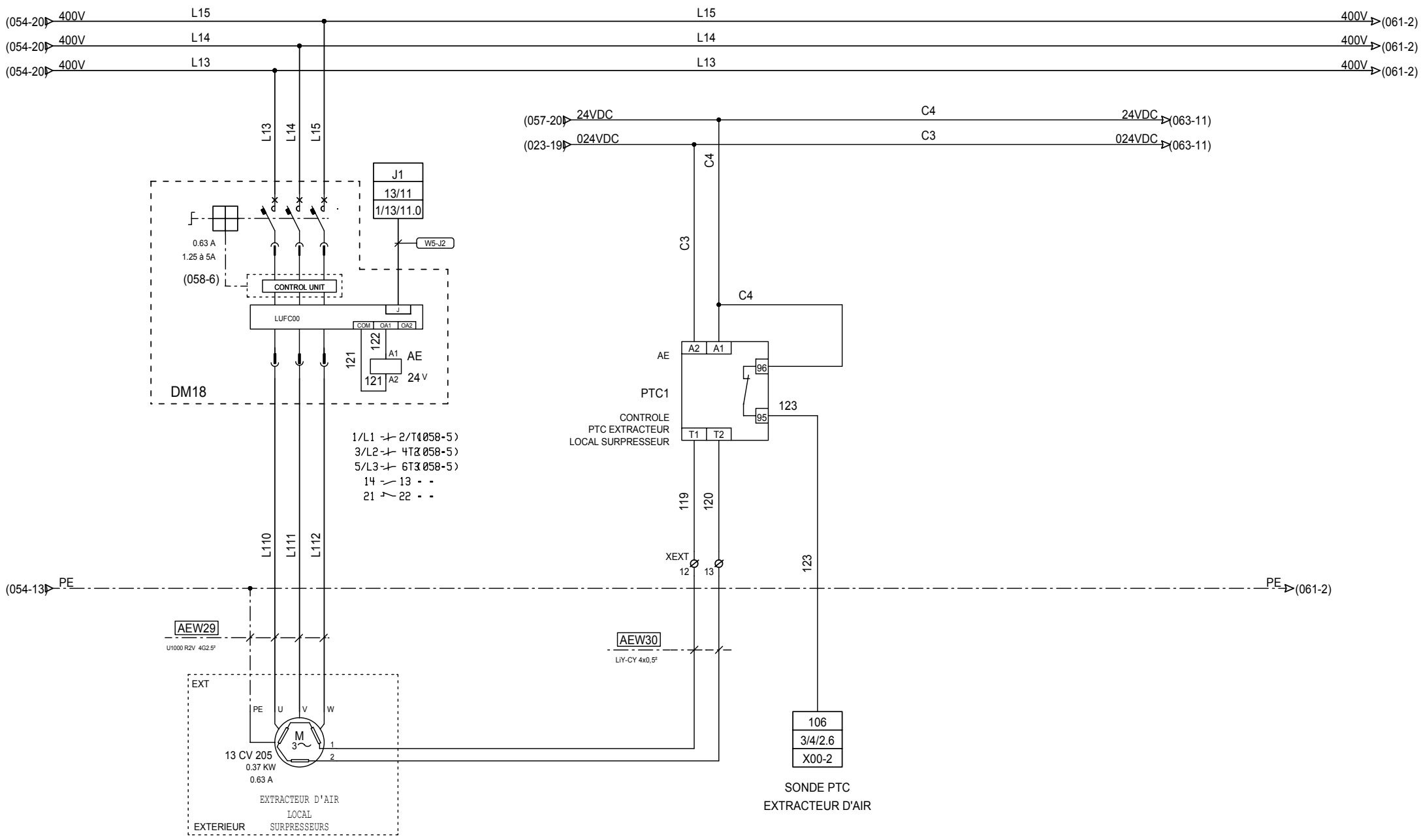

24 rue du Professeur Louis Néel
 21600 LONGVIC
 Tél : 03 80 67 03 13
 Fax : 03 80 67 03 14

SOGEA
 STEP NOGENT SUR SEINE

EXTRACTEUR D'AIR / SONDE
ARMOIRE

Affaire - Schéma	
00624 - SC001	
AU4	A
Imprimé le :	058
02/07/2007	057 < Folio > 059



24 rue du Professeur Louis Néel
21600 LONGVIC
Tél : 03 80 67 03 13
Fax : 03 80 67 03 14

SOGEA
STEP NOGENT SUR SEINE

RESERVE

ARMOIRE

Affaire - Schéma
00624 - SC001

Imprimé le : **059**

DEPHOSPHATATION



24 rue du Professeur Louis Néel
21600 LONGVIC
Tél : 03 80 67 03 13
Fax : 03 80 67 03 14

SOGEA
STEP NOGENT SUR SEINE

--- DEPHOSPHATATION ---

ARMOIRE

Affaire - Schéma
00624 - SC001

Imprimé le : **060**
02/07/2007 059 < Folio > 061

Indice révision

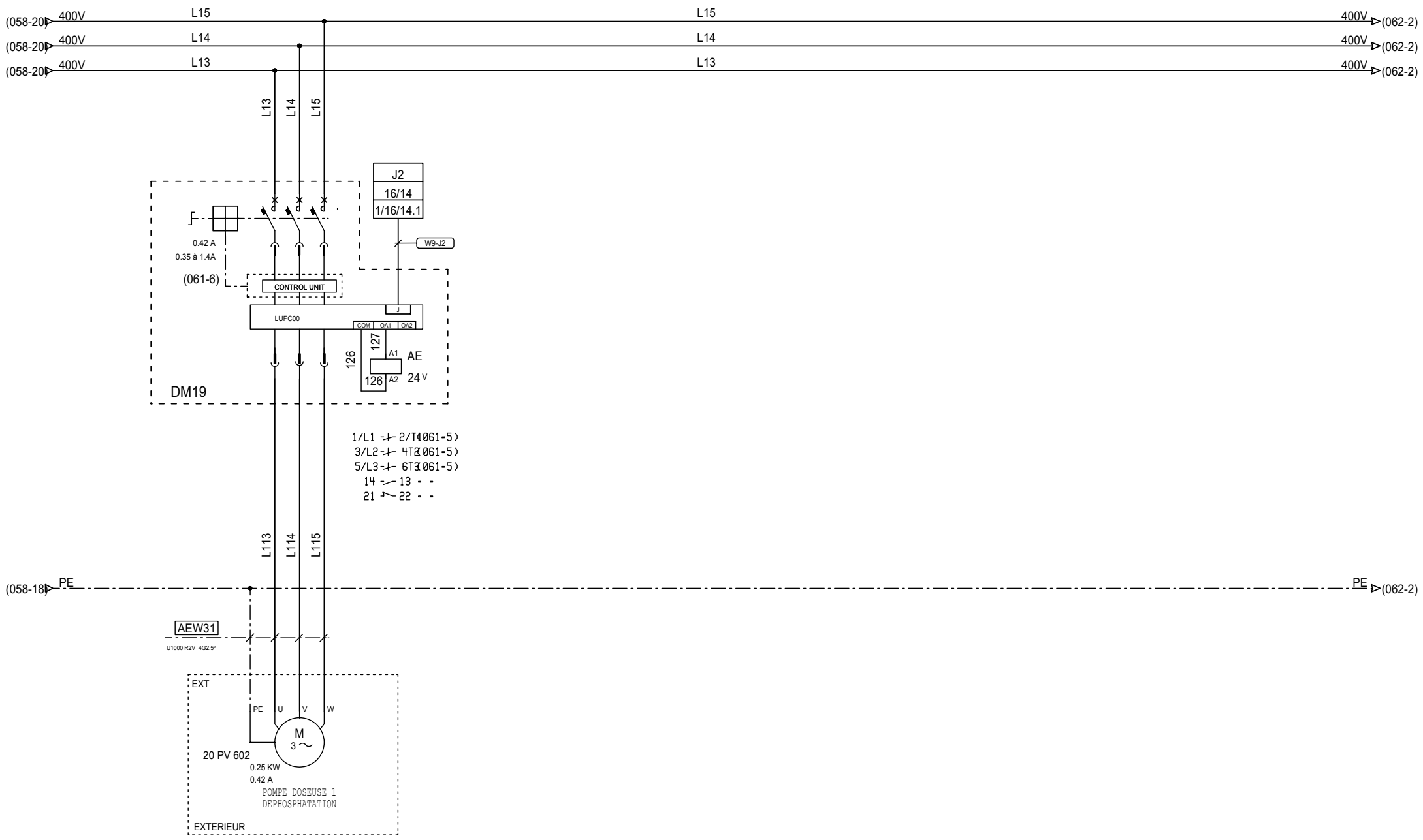

24 rue du Professeur Louis Néel
 21600 LONGVIC
 Tél : 03 80 67 03 13
 Fax : 03 80 67 03 14

SOGEA
 STEP NOGENT SUR SEINE

POMPE DOSEUSE 1
ARMOIRE

Affaire - Schéma
 00624 - SC001
 Imprimé le : **061**
 02/07/2007 060 < Folio > 062

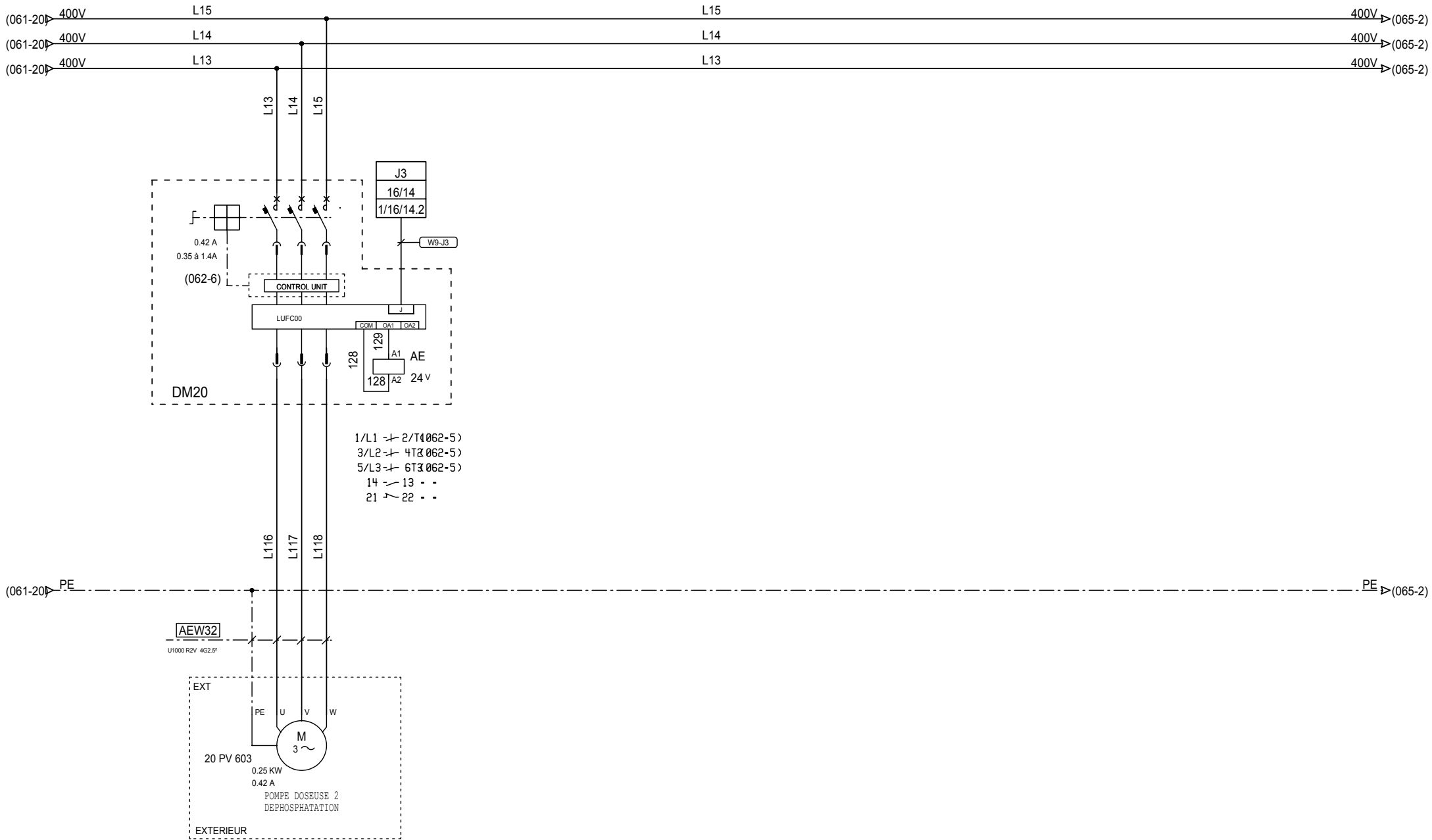

24 rue du Professeur Louis Néel
21600 LONGVIC
Tél : 03 80 67 03 13
Fax : 03 80 67 03 14

SOGEA
STEP NOGENT SUR SEINE

POMPE DOSEUSE 2

ARMOIRE

AUG

Indice révision

Affaire - Schéma
00624 - SC001

Imprimé le :
02/07/2007

062
061 < Folio > 063

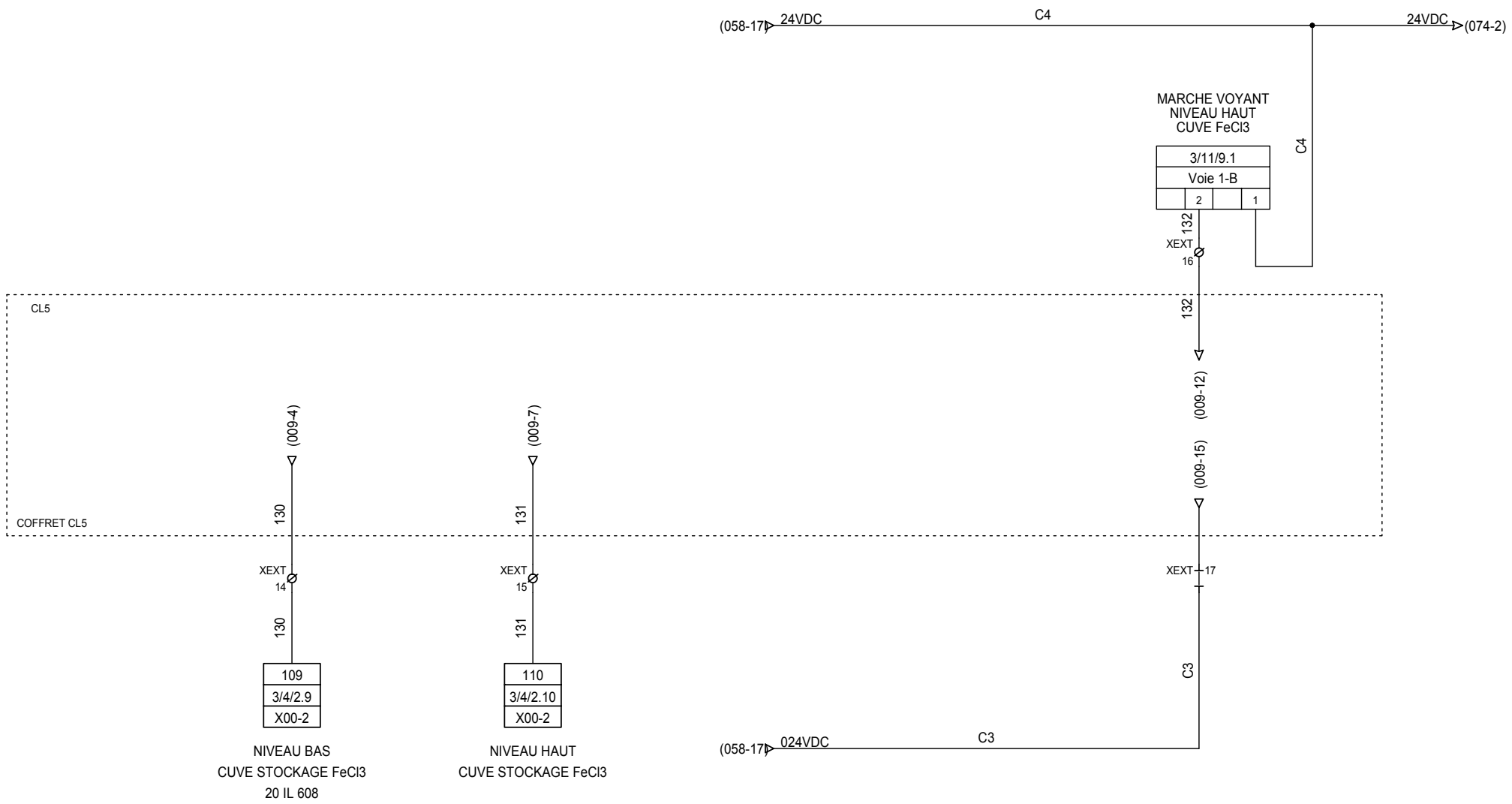

24 rue du Professeur Louis Néel
 21600 LONGVIC
 Tél : 03 80 67 03 13
 Fax : 03 80 67 03 14

SOGEA
 STEP NOGENT SUR SEINE

RETOUR INFOS FeCl3

ARMOIRE

Affaire - Schéma
 00624 - SC001

Imprimé le : **063**
 02/07/2007 062 < Folio > 064

Indice révision

CLARIFICATEUR



24 rue du Professeur Louis Néel
21600 LONGVIC
Tél : 03 80 67 03 13
Fax : 03 80 67 03 14

SOGEA
STEP NOGENT SUR SEINE

- CLARIFICATEUR -

ARMOIRE

Affaire - Schéma
00624 - SC001

A
Indice révision

Imprimé le :
02/07/2007

064
063 < Folio > 065

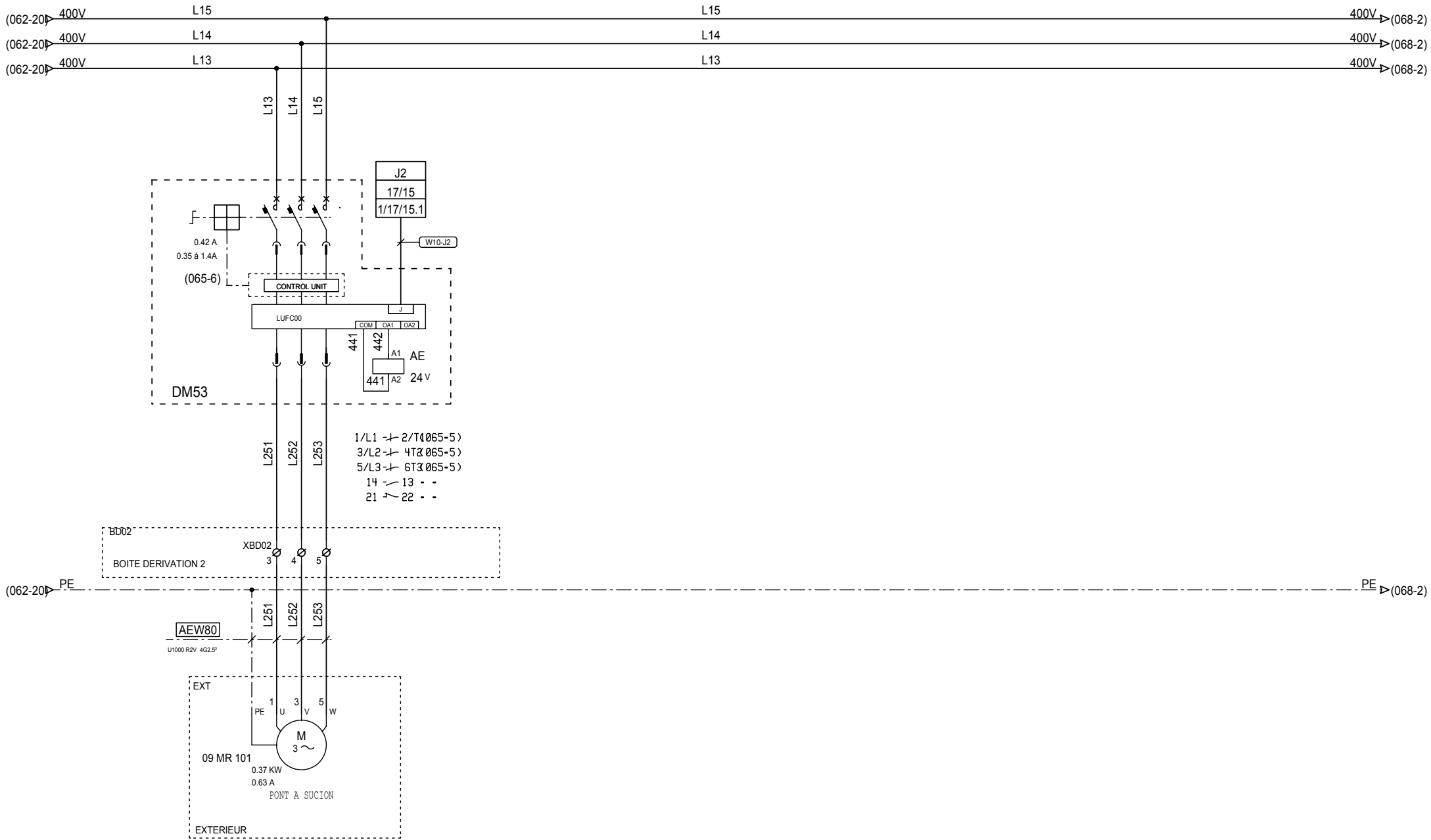

24 rue du Professeur Louis Néel
 21600 LONGVIC
 Tél : 03 80 67 03 13
 Fax : 03 80 67 03 14

SOGEA
 STEP NOGENT SUR SEINE

MOTEUR PONT A SUCION

ARMOIRE

Affaire - Schéma
 00624 - SC001

A
 Indice révision

Imprimé le :
 02/07/2007

065
 064 < Folio > 066

(020-18) 24VAUG 43

XEXT 47

AEW81
U-1000 R2V 3G1.5"

43

43

443

XEXT 48

443

(020-18) 24VAUG 443

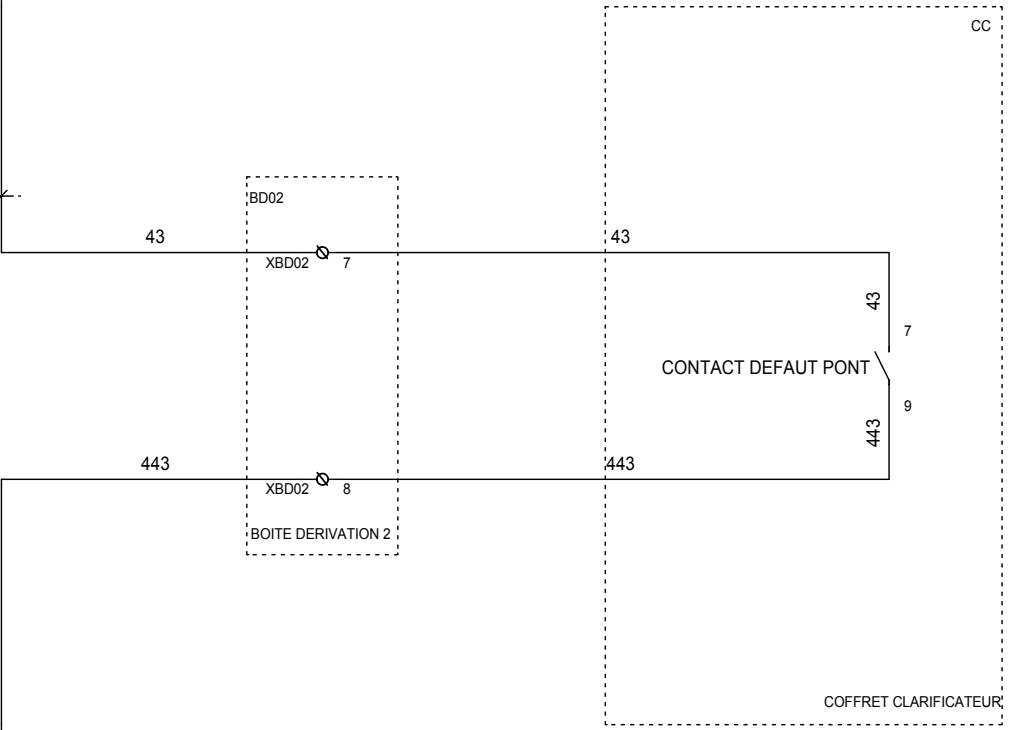

24 rue du Professeur Louis Néel
21600 LONGVIC
Tél : 03 80 67 03 13
Fax : 03 80 67 03 14

SOGEA
STEP NOGENT SUR SEINE

RETOUR INFOS DEFAUT GENERAL PONT
ARMOIRE

	Affaire - Schéma 00624 - SC001	
A	Imprimé le :	066
Indice révision	02/07/2007	065 < Folio > 067

FOSSE A FLOTTANTS



24 rue du Professeur Louis Néel
21600 LONGVIC
Tél : 03 80 67 03 13
Fax : 03 80 67 03 14

SOGEA
STEP NOGENT SUR SEINE

- FOSSE A FLOTTANTS -

ARMOIRE

Affaire - Schéma
00624 - SC001

A
Indice révision

Imprimé le :
02/07/2007

067
066 < Folio > 068

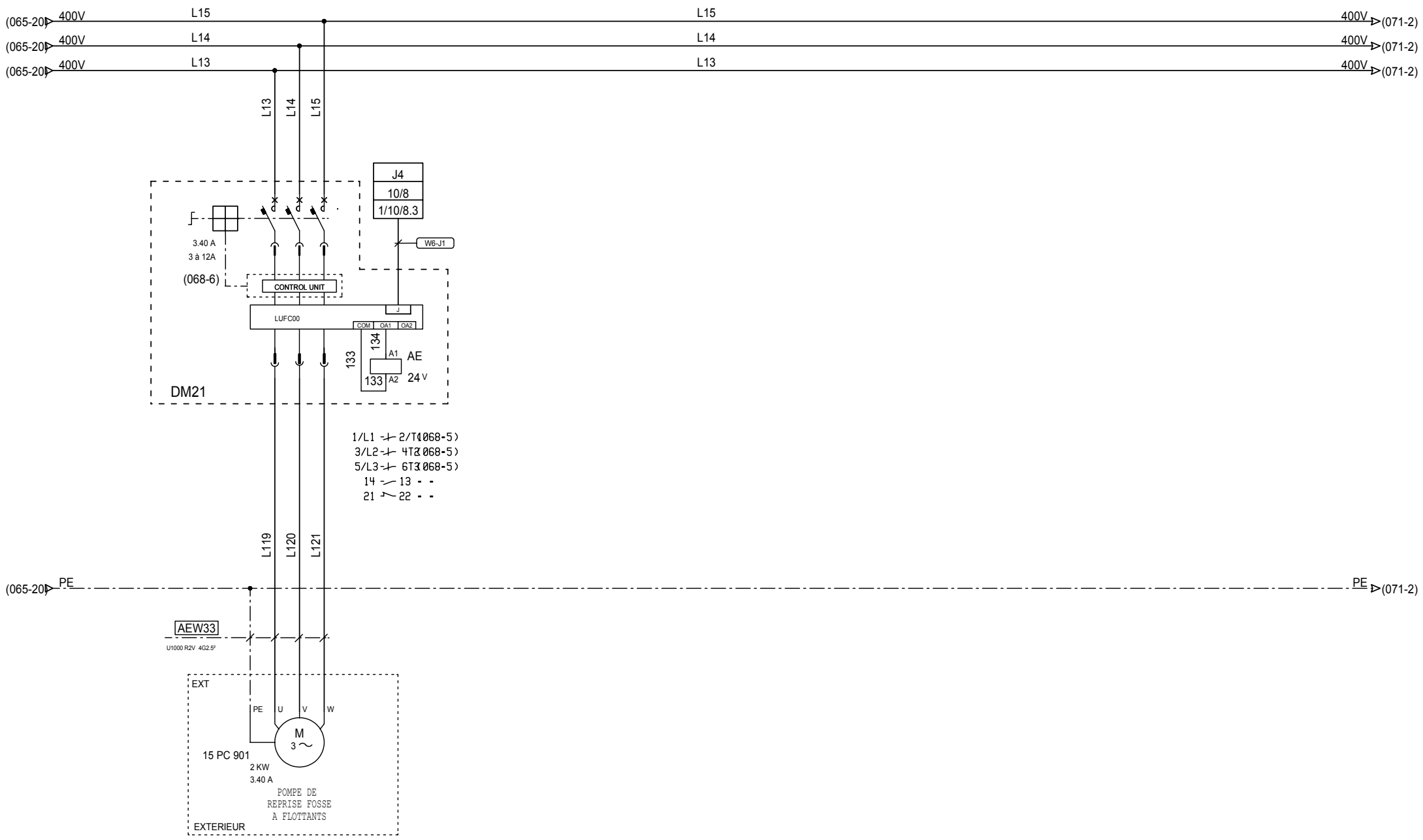

24 rue du Professeur Louis Néel
 21600 LONGVIC
 Tél : 03 80 67 03 13
 Fax : 03 80 67 03 14

SOGEA
 STEP NOGENT SUR SEINE

POMPE DE REPRISE

ARMOIRE

Affaire - Schéma
 00624 - SC001

AU3	A	Imprimé le :	068
Indice révision	02/07/2007		

REJET DES EAUX TRAITEES



24 rue du Professeur Louis Néel
21600 LONGVIC
Tél : 03 80 67 03 13
Fax : 03 80 67 03 14

SOGEA
STEP NOGENT SUR SEINE

- REJET DES EAUX TRAITEES -

ARMOIRE

Affaire - Schéma
00624 - SC001

A
Indice révision

Imprimé le :
02/07/2007

069
068 < Folio > 070

RELEVAGE AVAL



24 rue du Professeur Louis Néel
21600 LONGVIC
Tél : 03 80 67 03 13
Fax : 03 80 67 03 14

SOGEA
STEP NOGENT SUR SEINE

--- RELEVAGE AVAL ---

ARMOIRE

Affaire - Schéma
00624 - SC001

A
Indice révision

Imprimé le :
02/07/2007

070
069 < Folio > 071

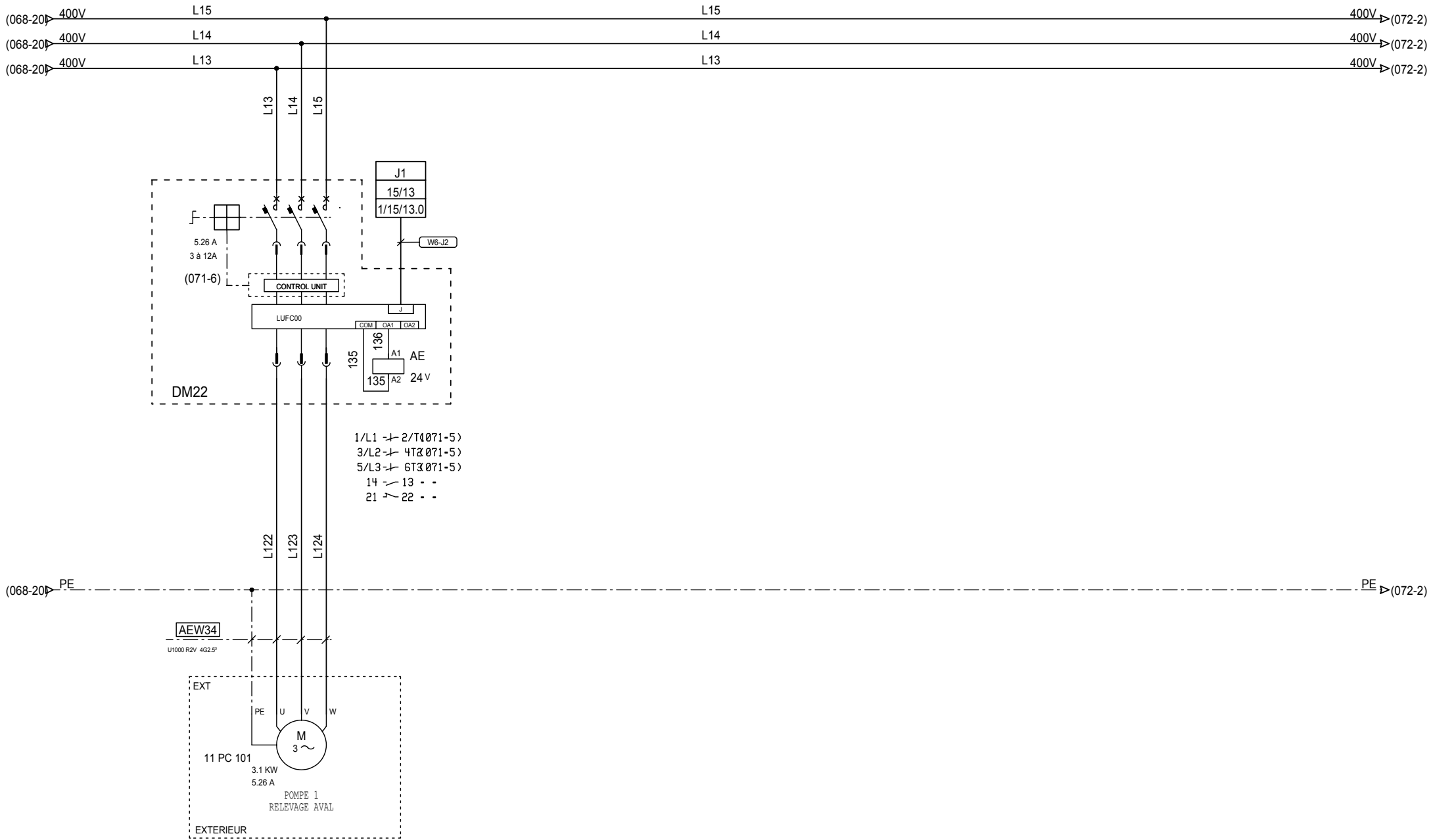

24 rue du Professeur Louis Néel
 21600 LONGVIC
 Tél : 03 80 67 03 13
 Fax : 03 80 67 03 14

SOGEA
 STEP NOGENT SUR SEINE

POMPE 1

ARMOIRE

AUG

A
 Indice révision

Affaire - Schéma
 00624 - SC001

Imprimé le :
 02/07/2007

071
 070 < Folio > 072

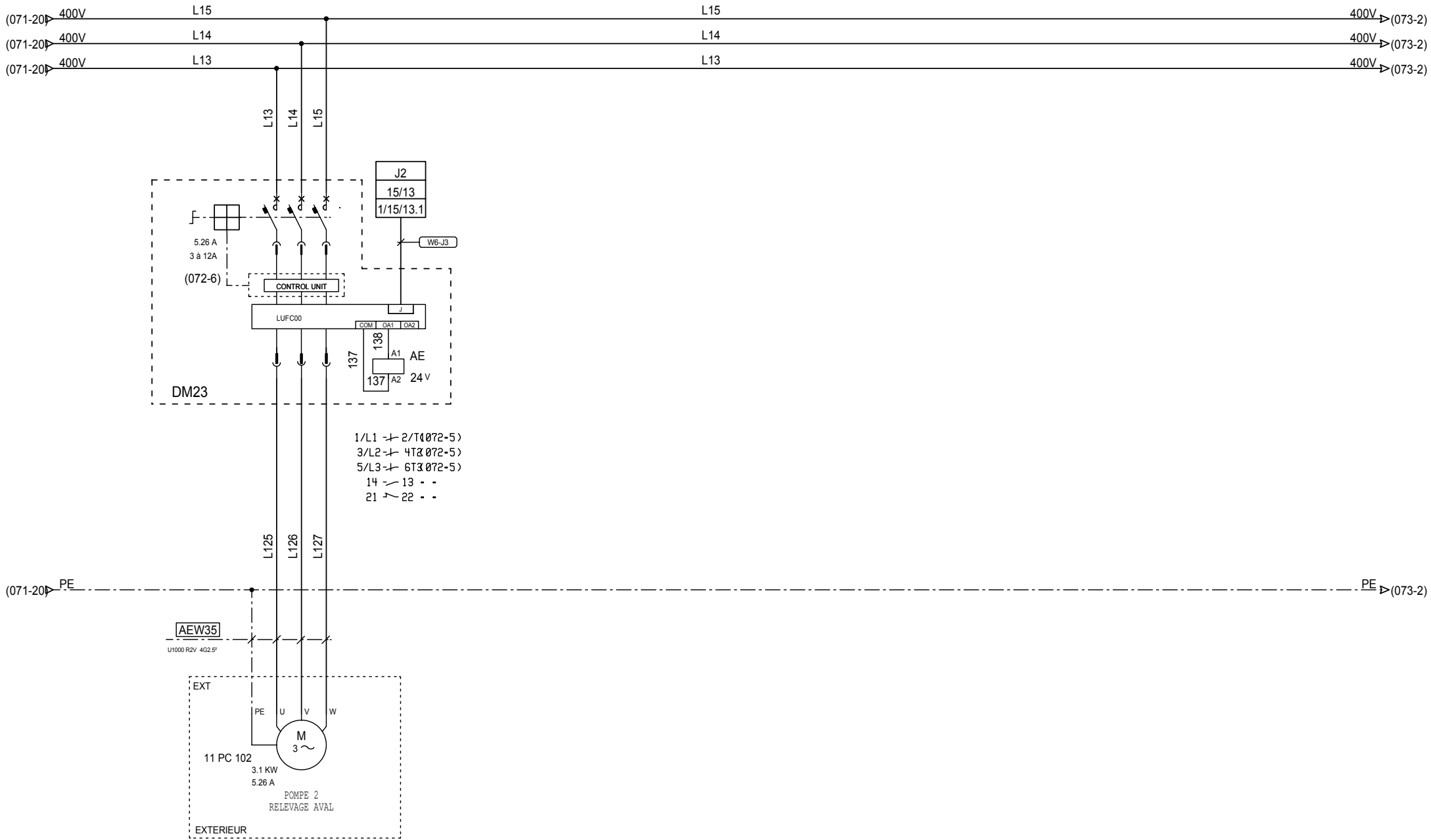

24 rue du Professeur Louis Néel
 21600 LONGVIC
 Tél : 03 80 67 03 13
 Fax : 03 80 67 03 14

SOGEA
 STEP NOGENT SUR SEINE

POMPE 2 (PARALLELE)

ARMOIRE

AUG

A
 Indice révision

Affaire - Schéma
 00624 - SC001

Imprimé le :
 02/07/2007

072
 071 < Folio > 073

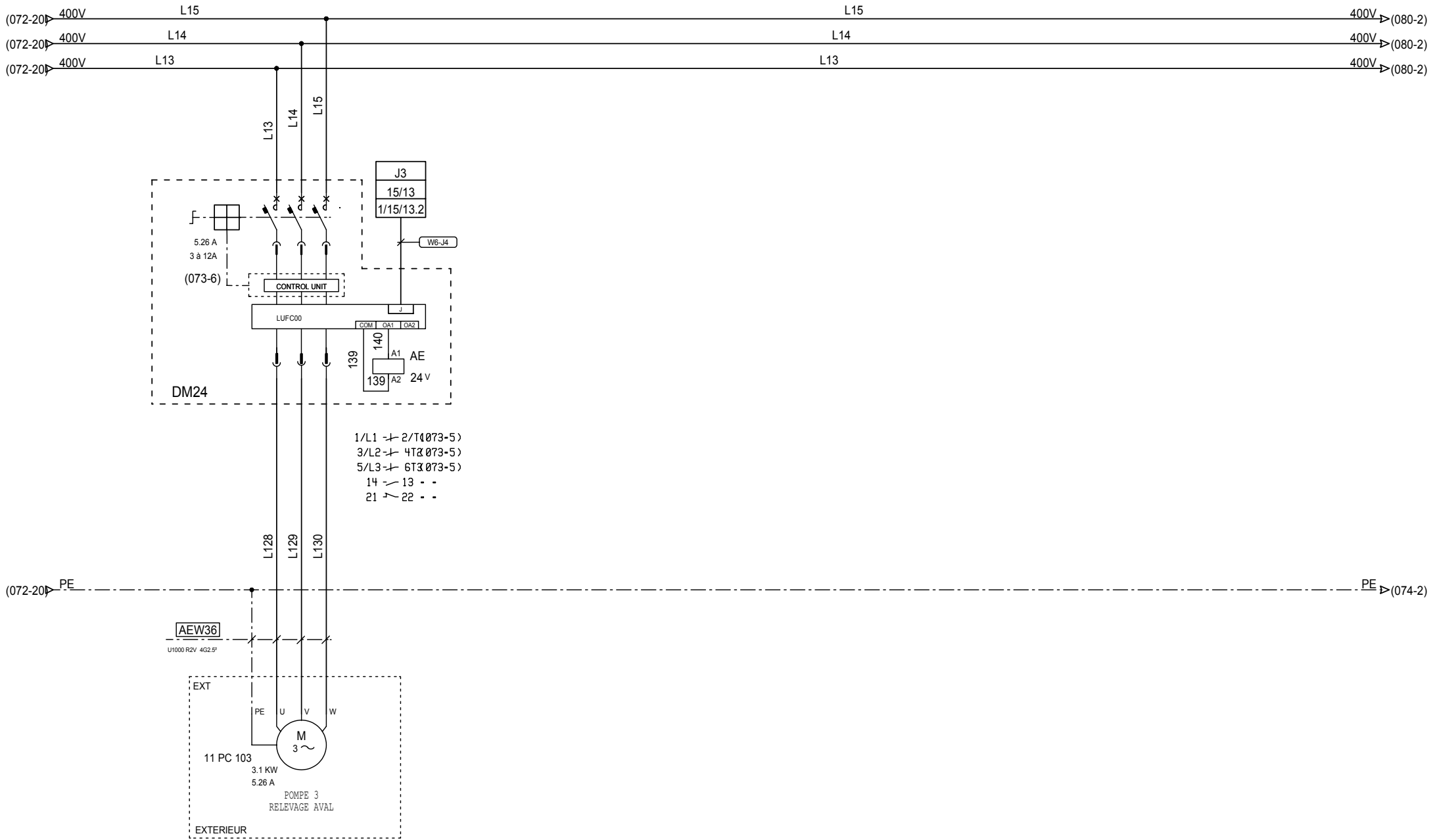

24 rue du Professeur Louis Néel
 21600 LONGVIC
 Tél : 03 80 67 03 13
 Fax : 03 80 67 03 14

SOGEA
 STEP NOGENT SUR SEINE

POMPE 3 (PARALLELE + SECOURS)

ARMOIRE

AUG

A
 Indice révision

Affaire - Schéma
 00624 - SC001

Imprimé le :
 02/07/2007

073
 072 < Folio > 074

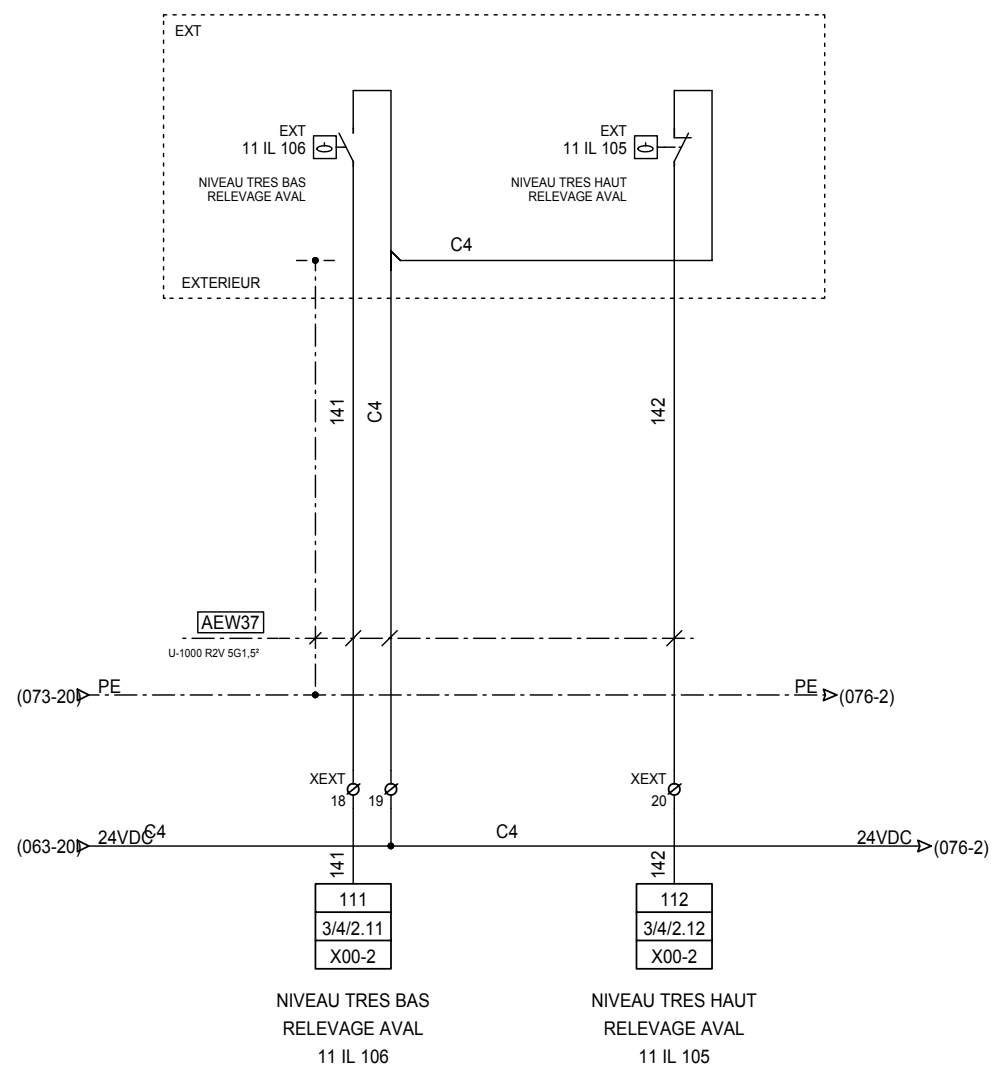

24 rue du Professeur Louis Néel
 21600 LONGVIC
 Tél : 03 80 67 03 13
 Fax : 03 80 67 03 14

SOGEA
 STEP NOGENT SUR SEINE

ENTREES MESURES NIVEAUX

ARMOIRE

Affaire - Schéma 00624 - SC001	
A	Imprimé le : 074
Indice révision	02/07/2007 073 < Folio > 075

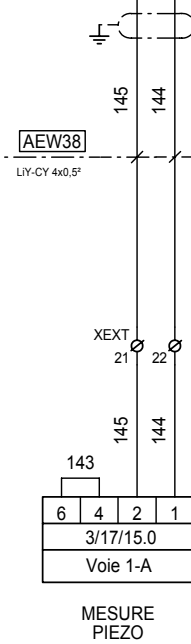
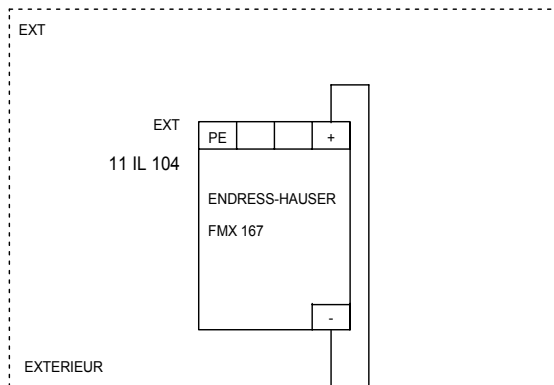

24 rue du Professeur Louis Néel
21600 LONGVIC
Tél : 03 80 67 03 13
Fax : 03 80 67 03 14

SOGEA
STEP NOGENT SUR SEINE

ENTREE MESURE PIEZO

ARMOIRE

Affaire - Schéma 00624 - SC001	
A	Imprimé le : 075
Indice révision	02/07/2007 074 < Folio > 076

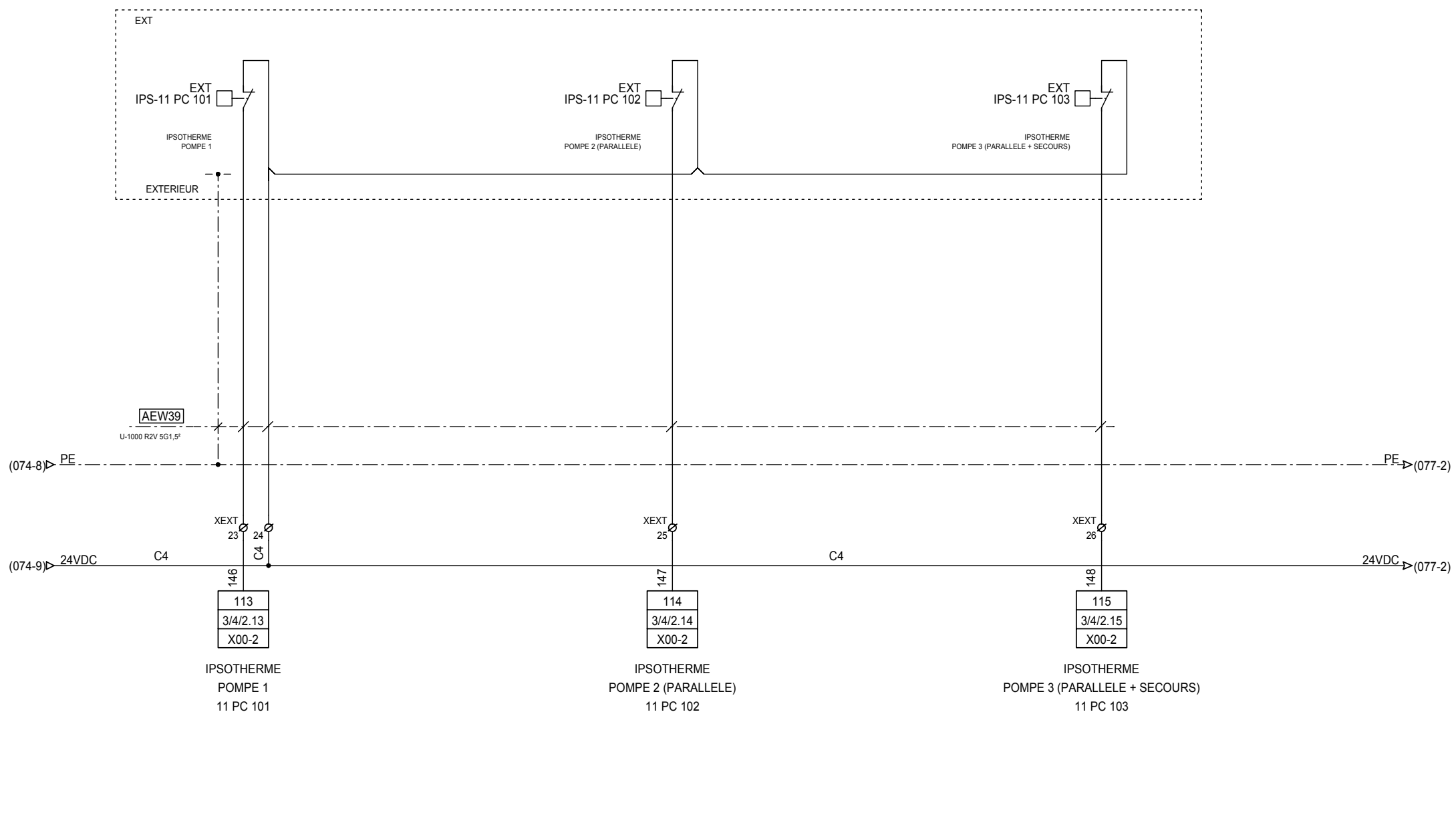

24 rue du Professeur Louis Néel
 21600 LONGVIC
 Tél : 03 80 67 03 13
 Fax : 03 80 67 03 14

SOGEA
 STEP NOGENT SUR SEINE

IPISOTHERMES POMPES
ARMOIRE

Affaire - Schéma 00624 - SC001	
A	Imprimé le : 076
Indice révision	02/07/2007 075 < Folio > 077

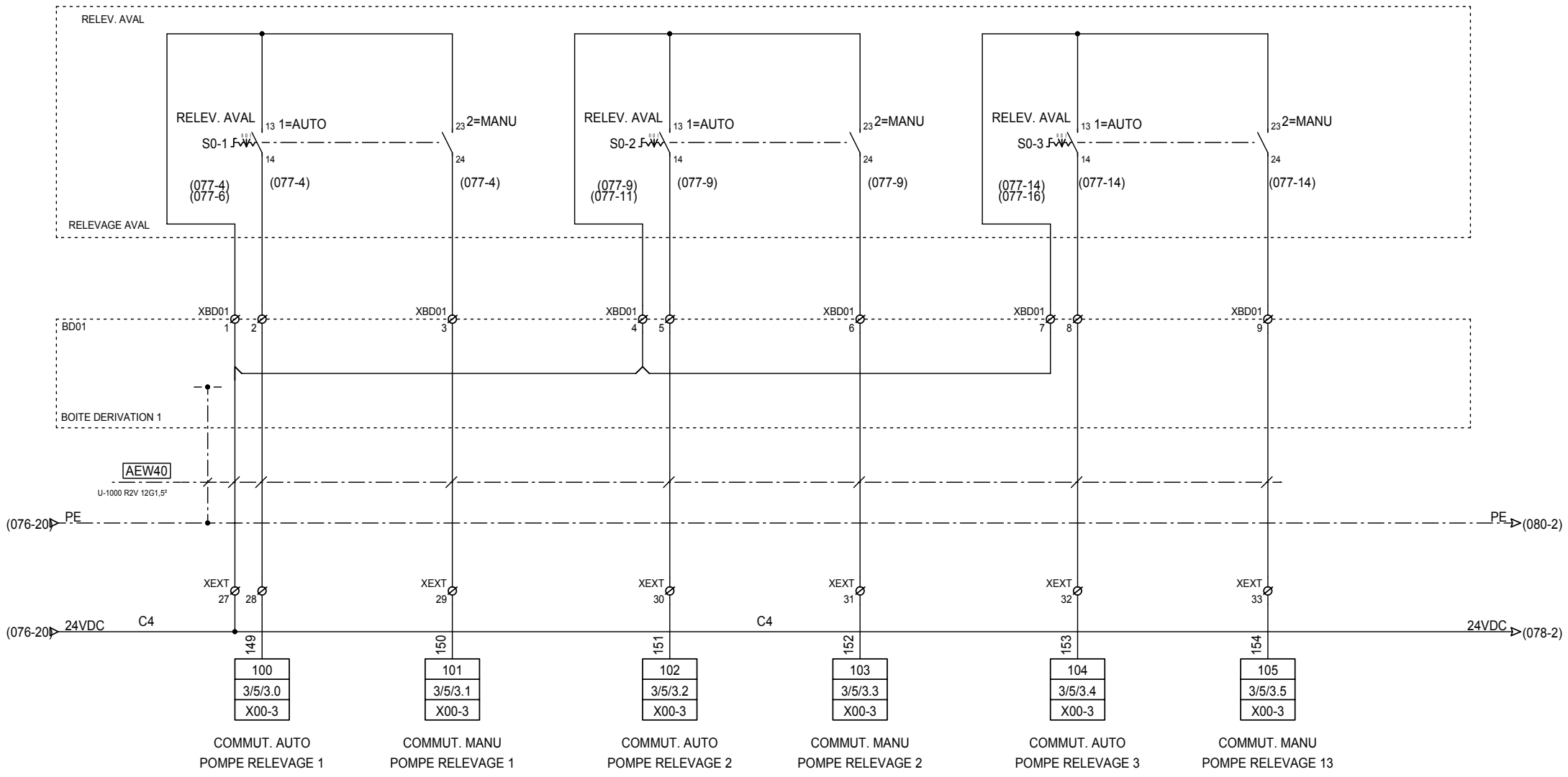

24 rue du Professeur Louis Néel
 21600 LONGVIC
 Tél : 03 80 67 03 13
 Fax : 03 80 67 03 14

SOGEA
 STEP NOGENT SUR SEINE

COMMUTATEURS POMPES RELEVAGE
ARMOIRE

Affaire - Schéma 00624 - SC001	
A	Imprimé le : 077
Indice révision	02/07/2007 076 < Folio > 078

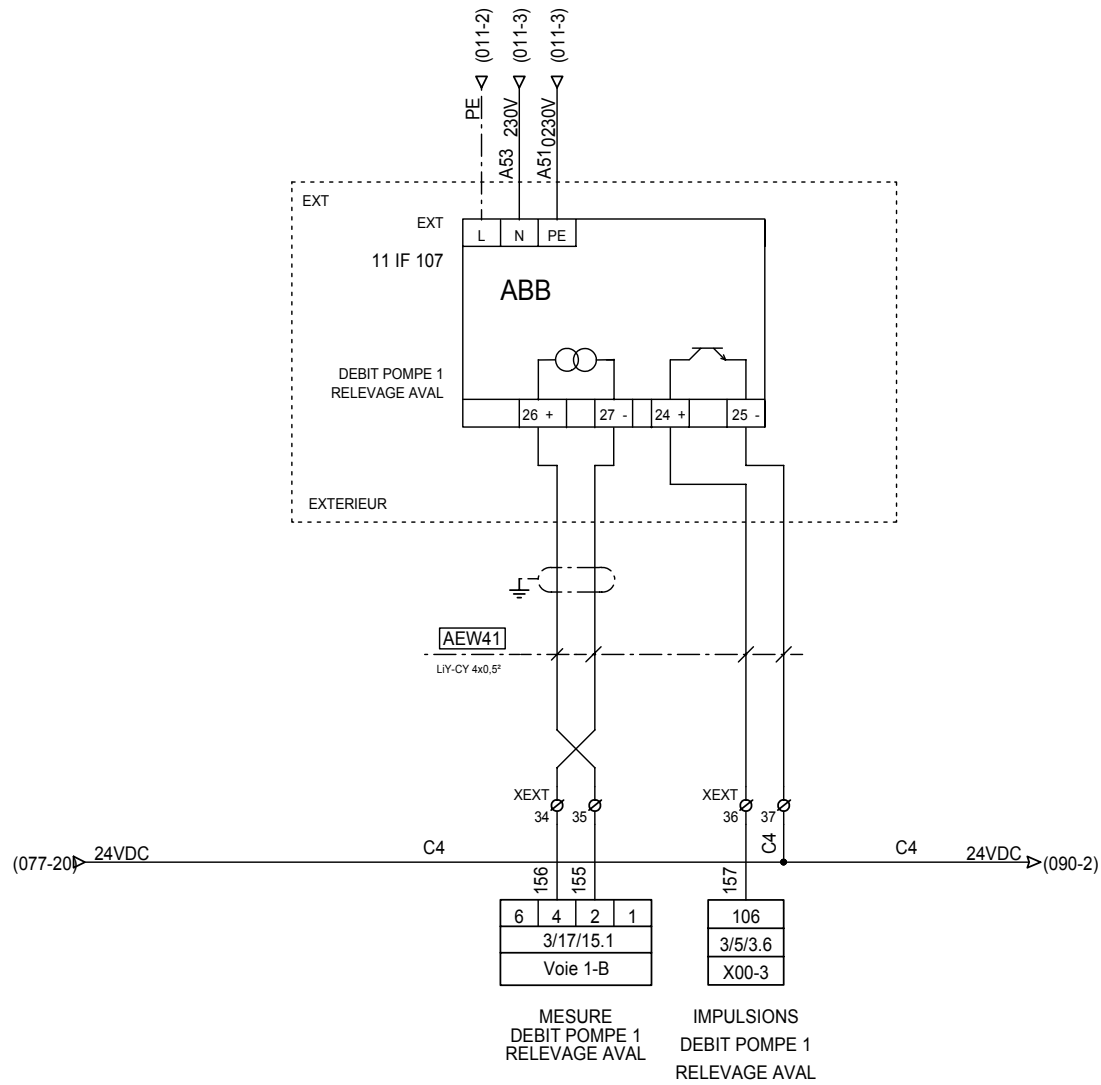

24 rue du Professeur Louis Néel
21600 LONGVIC
Tél : 03 80 67 03 13
Fax : 03 80 67 03 14

SOGEA
STEP NOGENT SUR SEINE

ENTREE MESURE DEBIT

ARMOIRE

Affaire - Schéma
00624 - SC001

A
Indice révision

Imprimé le :
02/07/2007

078
077 < Folio > 079

POSTE RECIRCULATION DES BOUES



24 rue du Professeur Louis Néel
21600 LONGVIC
Tél : 03 80 67 03 13
Fax : 03 80 67 03 14

SOGEA
STEP NOGENT SUR SEINE

- POSTE RECIRCULATION DES BOUES -

ARMOIRE

Affaire - Schéma
00624 - SC001

A
Indice révision

Imprimé le :
02/07/2007

079
078 < Folio > 080

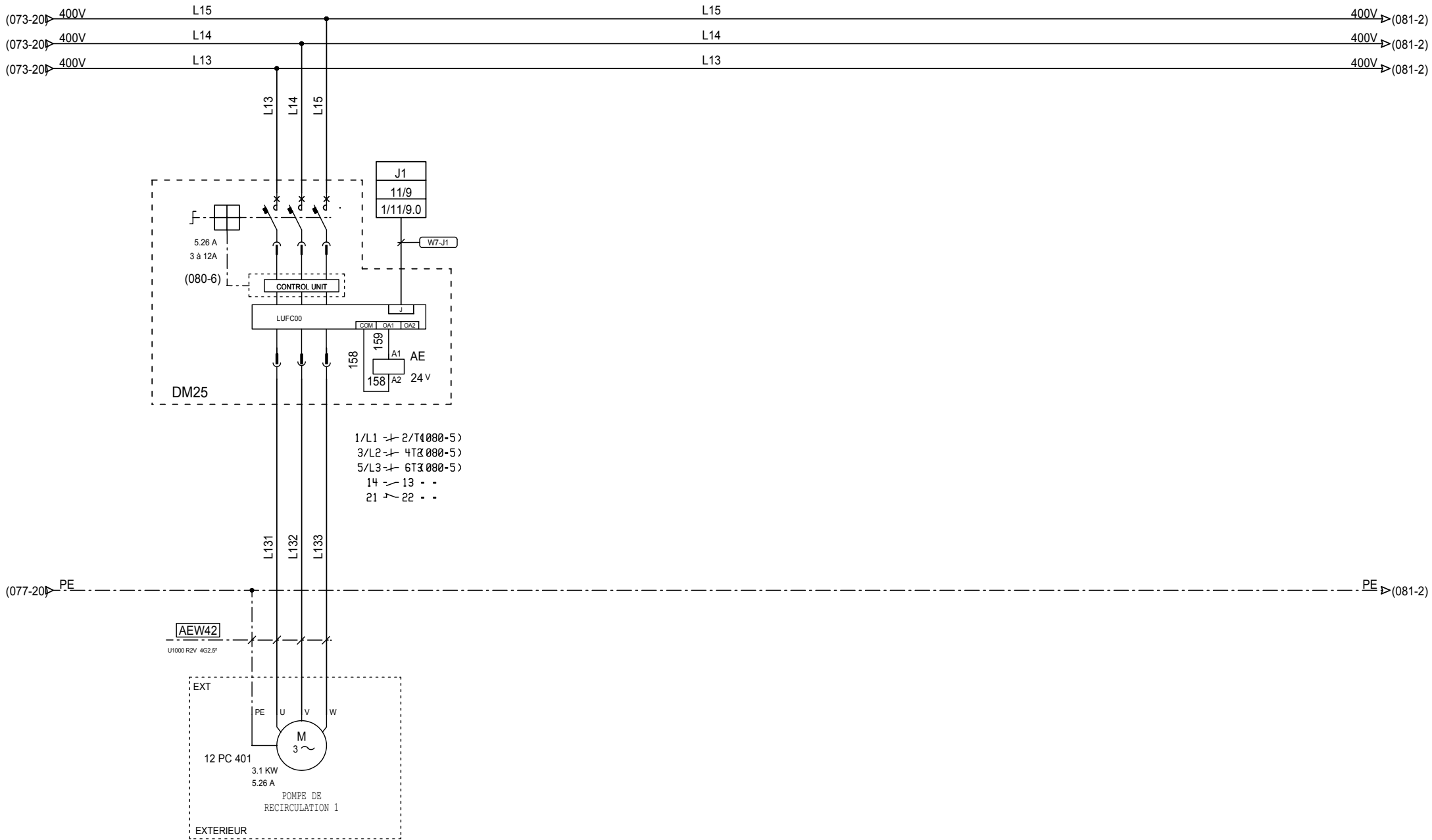

24 rue du Professeur Louis Néel
 21600 LONGVIC
 Tél : 03 80 67 03 13
 Fax : 03 80 67 03 14

SOGEA
 STEP NOGENT SUR SEINE

POMPE DE RECIRCULATION 1

ARMOIRE

AU3

A
 Indice révision

Affaire - Schéma
 00624 - SC001

Imprimé le :
 02/07/2007

080
 079 < Folio > 081

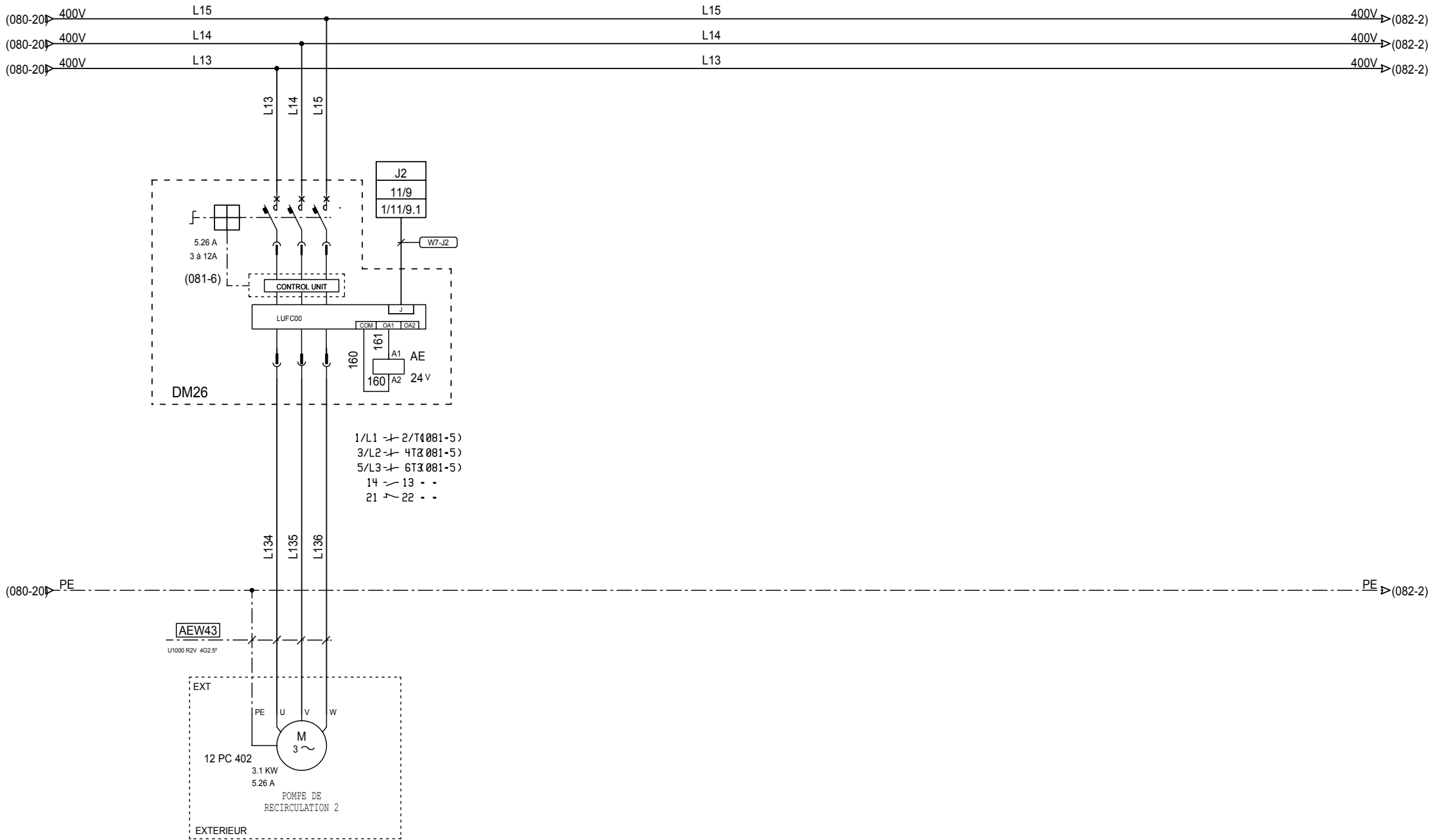

24 rue du Professeur Louis Néel
 21600 LONGVIC
 Tél : 03 80 67 03 13
 Fax : 03 80 67 03 14

SOGEA
 STEP NOGENT SUR SEINE

POMPE DE RECIRCULATION 2

ARMOIRE

AU3

A
 Indice révision

Affaire - Schéma
 00624 - SC001

Imprimé le :
 02/07/2007

081
 080 < Folio > 082

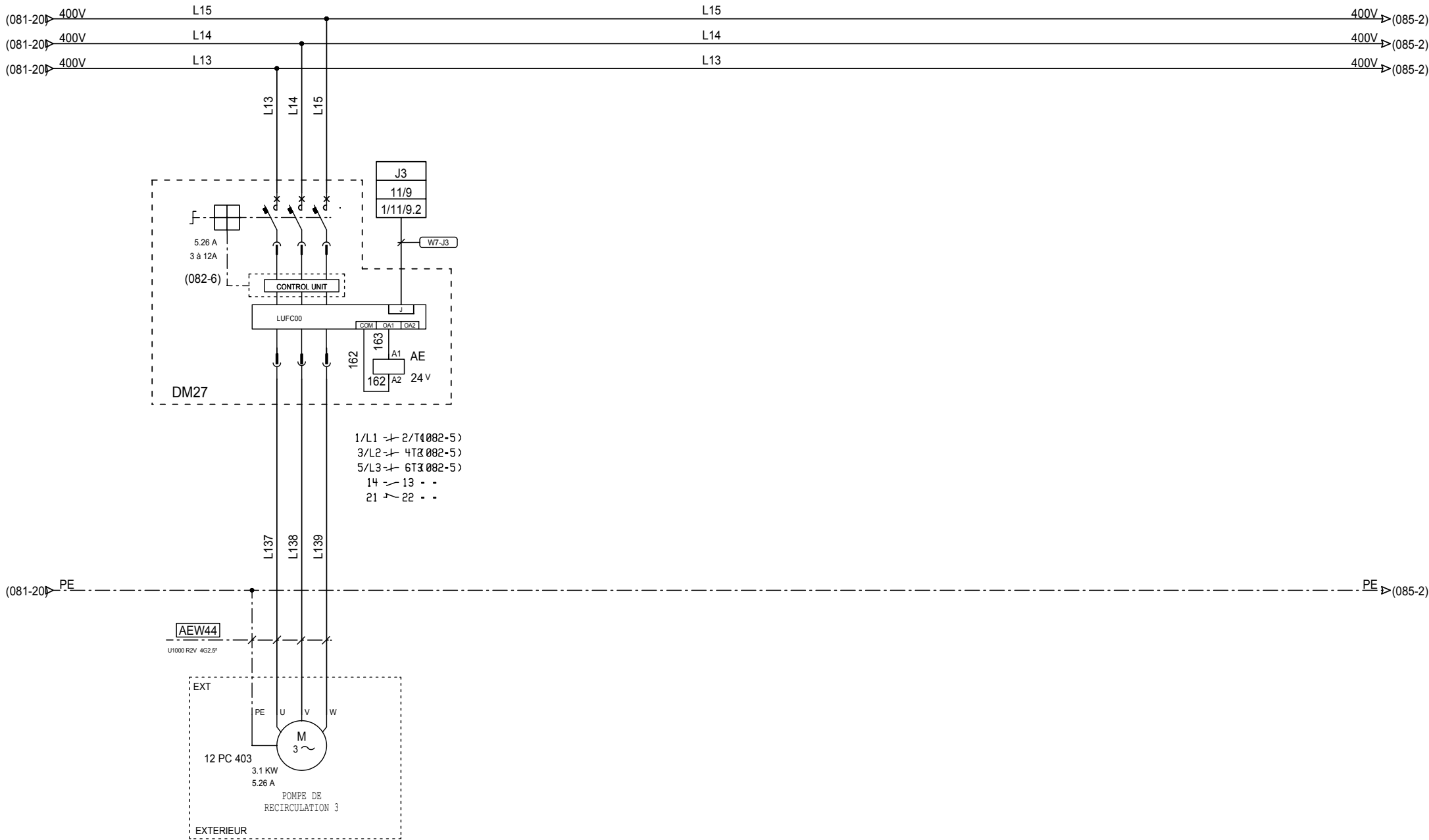

24 rue du Professeur Louis Néel
 21600 LONGVIC
 Tél : 03 80 67 03 13
 Fax : 03 80 67 03 14

SOGEA
 STEP NOGENT SUR SEINE

POMPE DE RECIRCULATION 3

ARMOIRE

AU3

A
 Indice révision

Affaire - Schéma
 00624 - SC001

Imprimé le :
 02/07/2007

082
 081 < Folio > 083

POSTE TOUTES EAUX



24 rue du Professeur Louis Néel
21600 LONGVIC
Tél : 03 80 67 03 13
Fax : 03 80 67 03 14

SOGEA
STEP NOGENT SUR SEINE

- POSTE TOUTES EAUX -

ARMOIRE

Affaire - Schéma
00624 - SC001

A
Indice révision

Imprimé le :
02/07/2007

083
082 < Folio > 084

POSTE STATION



24 rue du Professeur Louis Néel
21600 LONGVIC
Tél : 03 80 67 03 13
Fax : 03 80 67 03 14

SOGEA
STEP NOGENT SUR SEINE

--- POSTE STATION ---

ARMOIRE

Affaire - Schéma
00624 - SC001

A
Indice révision

Imprimé le :
02/07/2007

084
083 < Folio > 085

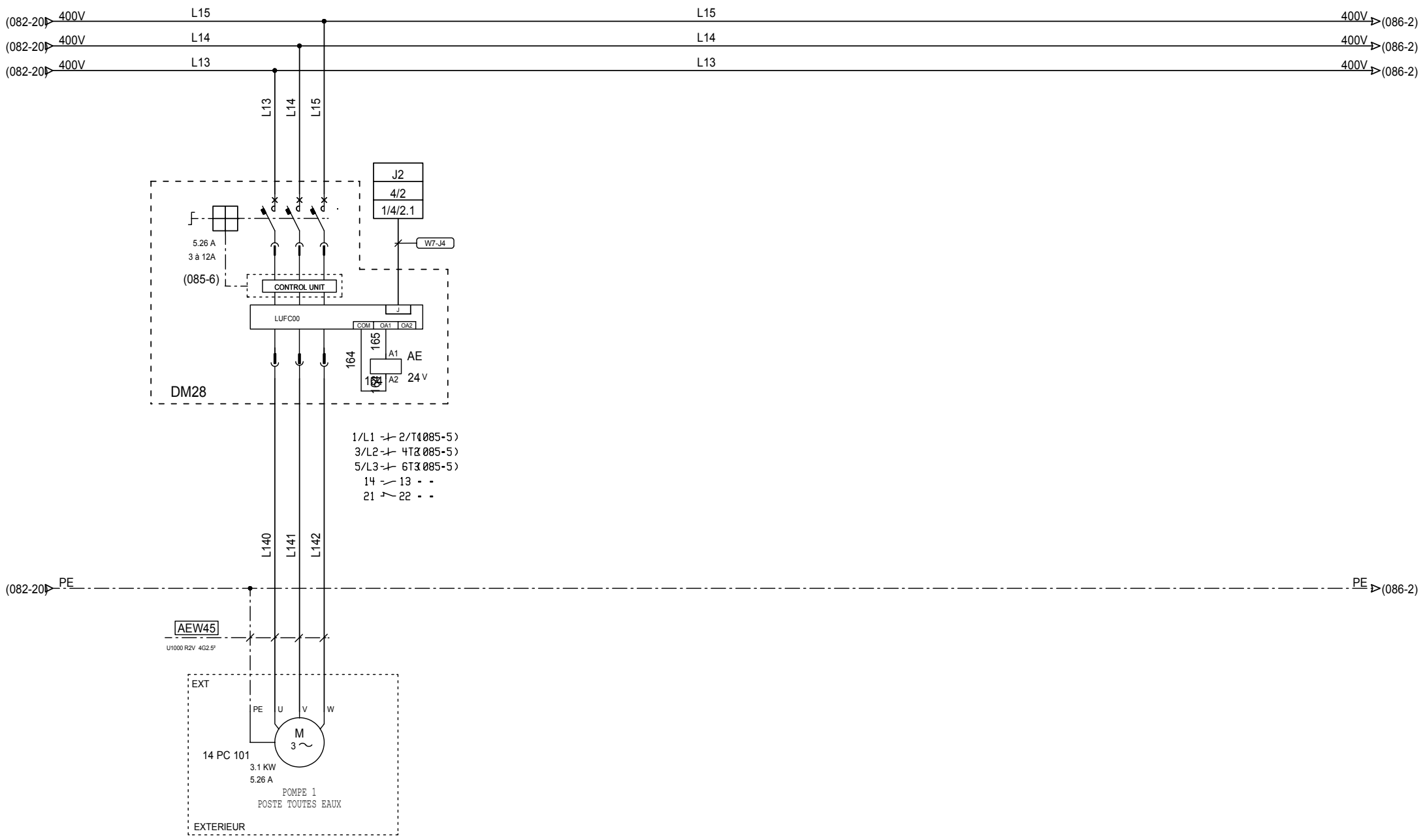

24 rue du Professeur Louis Néel
 21600 LONGVIC
 Tél : 03 80 67 03 13
 Fax : 03 80 67 03 14

SOGEA
 STEP NOGENT SUR SEINE

POMPE 1
ARMOIRE

Affaire - Schéma	
00624 - SC001	
AU1	A
Imprimé le :	085
Indice révision	02/07/2007 084 < Folio > 086

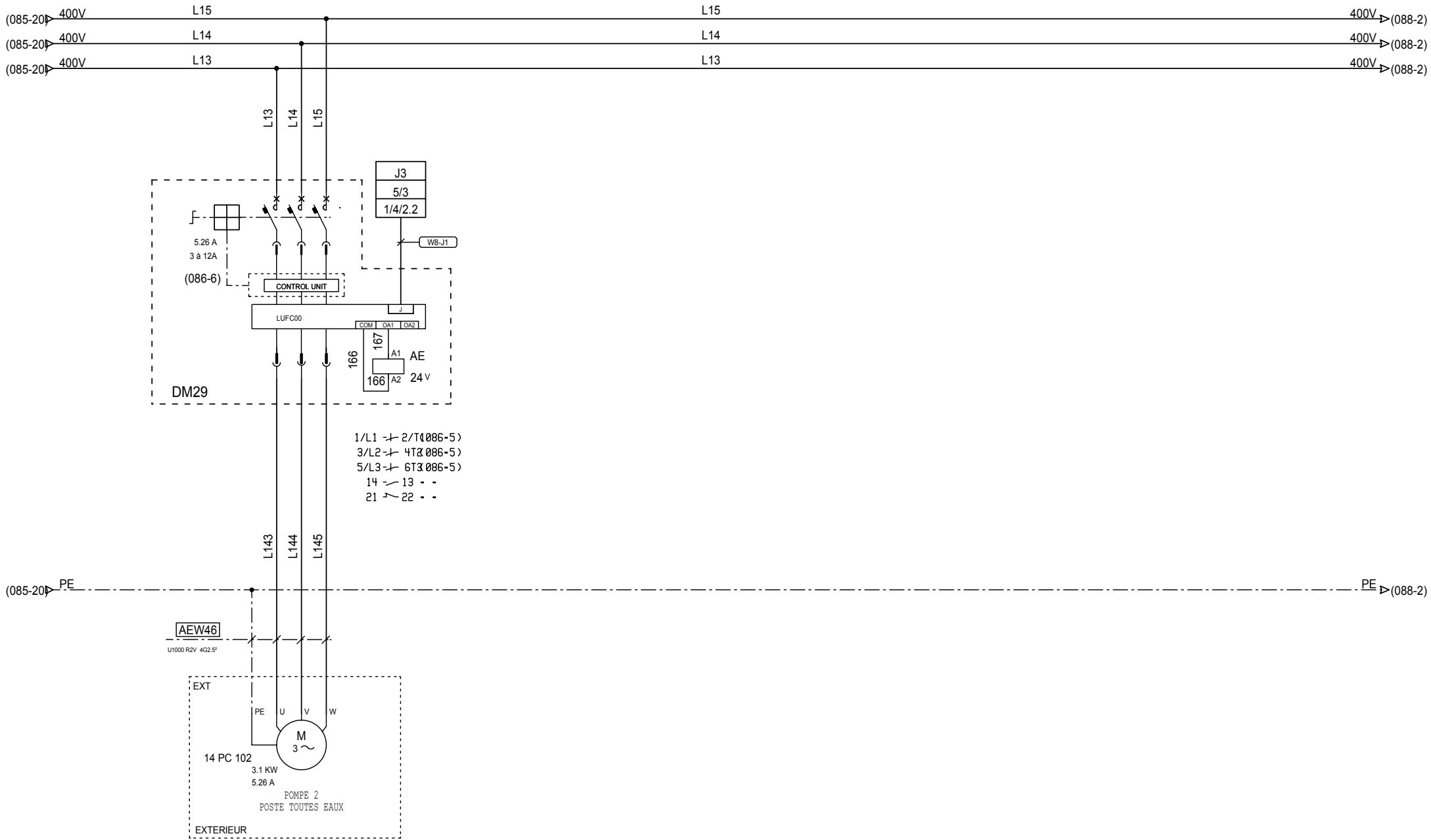

24 rue du Professeur Louis Néel
 21600 LONGVIC
 Tél : 03 80 67 03 13
 Fax : 03 80 67 03 14

SOGEA
 STEP NOGENT SUR SEINE

POMPE 2 (SECOURS)

ARMOIRE

AU1

A
 Indice révision

Affaire - Schéma
 00624 - SC001

Imprimé le :
 02/07/2007

086
 085 < Folio > 087

FOSSE MATIERES DE VIDANGE



24 rue du Professeur Louis Néel
21600 LONGVIC
Tél : 03 80 67 03 13
Fax : 03 80 67 03 14

SOGEA
STEP NOGENT SUR SEINE

- FOSSE MATIERES DE VIDANGE -

ARMOIRE

Affaire - Schéma
00624 - SC001

A
Indice révision

Imprimé le :
02/07/2007

087
086 < Folio > 088

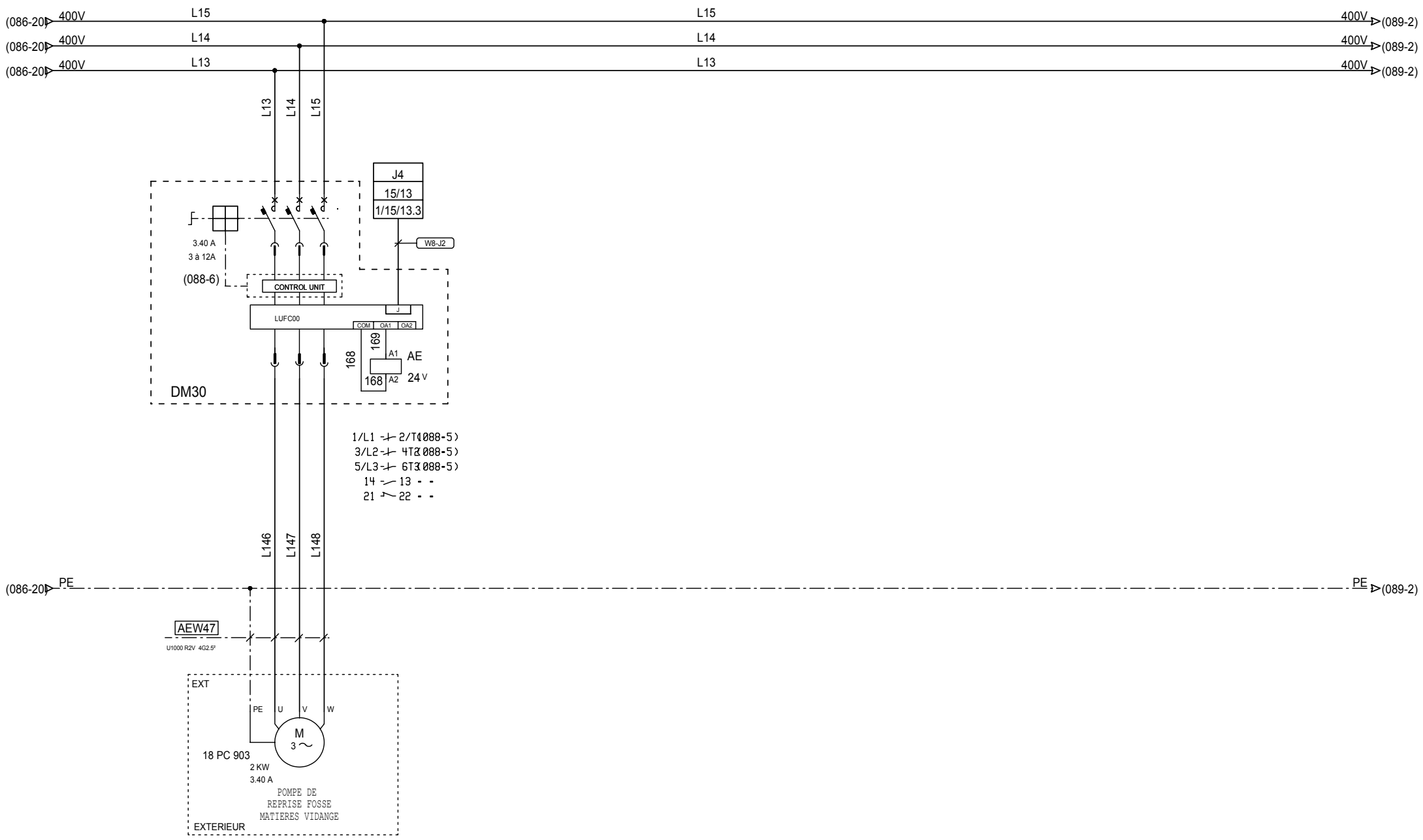

24 rue du Professeur Louis Néel
 21600 LONGVIC
 Tél : 03 80 67 03 13
 Fax : 03 80 67 03 14

SOGEA
 STEP NOGENT SUR SEINE

POMPE DE REPRISE
ARMOIRE

Affaire - Schéma
 00624 - SC001
 Imprimé le : **088**
 02/07/2007 087 < Folio > 089

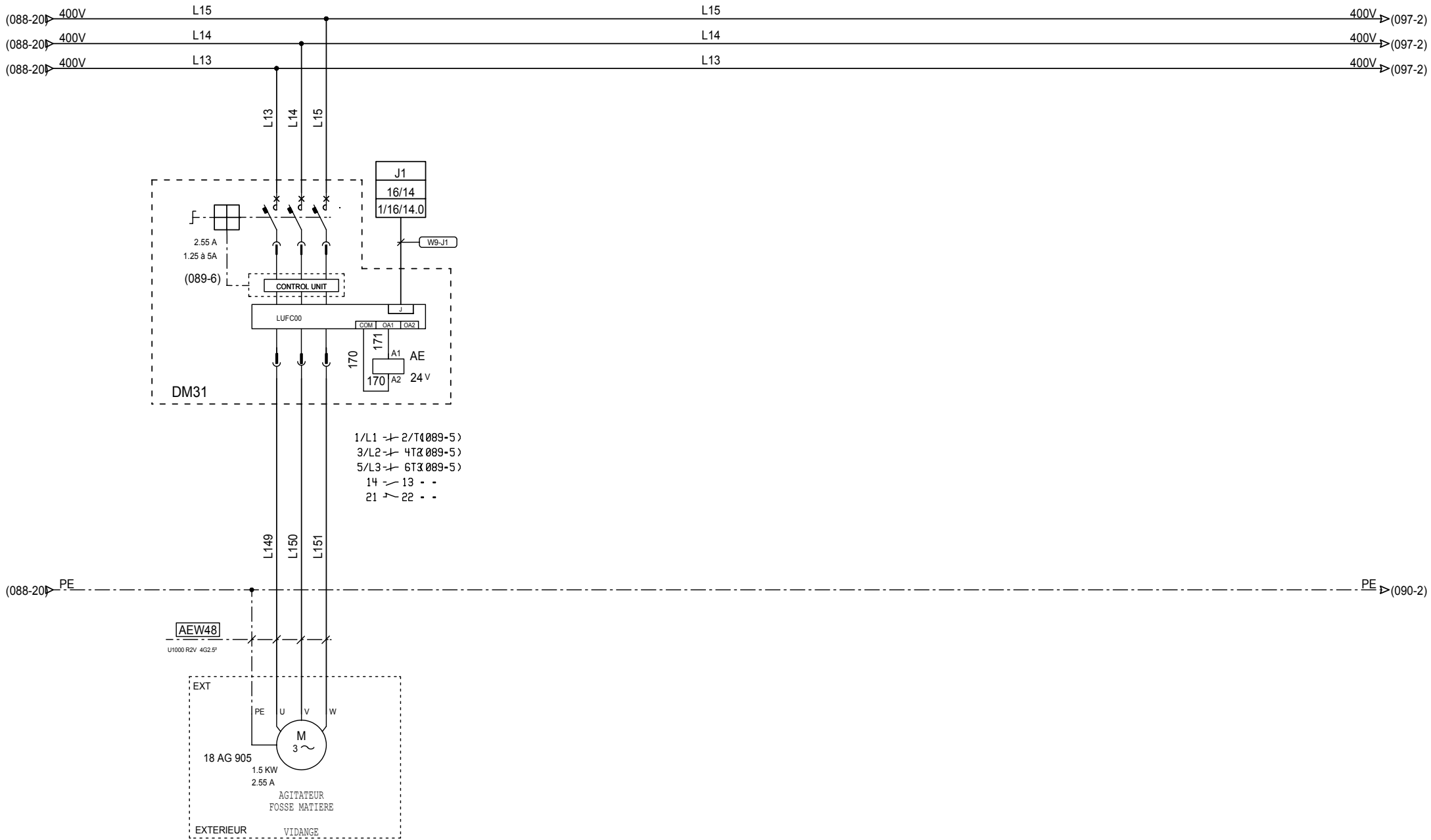

24 rue du Professeur Louis Néel
 21600 LONGVIC
 Tél : 03 80 67 03 13
 Fax : 03 80 67 03 14

SOGEA
 STEP NOGENT SUR SEINE

AGITATEUR

ARMOIRE

AUG

A
 Indice révision

Affaire - Schéma
 00624 - SC001

Imprimé le :
 02/07/2007

089
 088 < Folio > 090

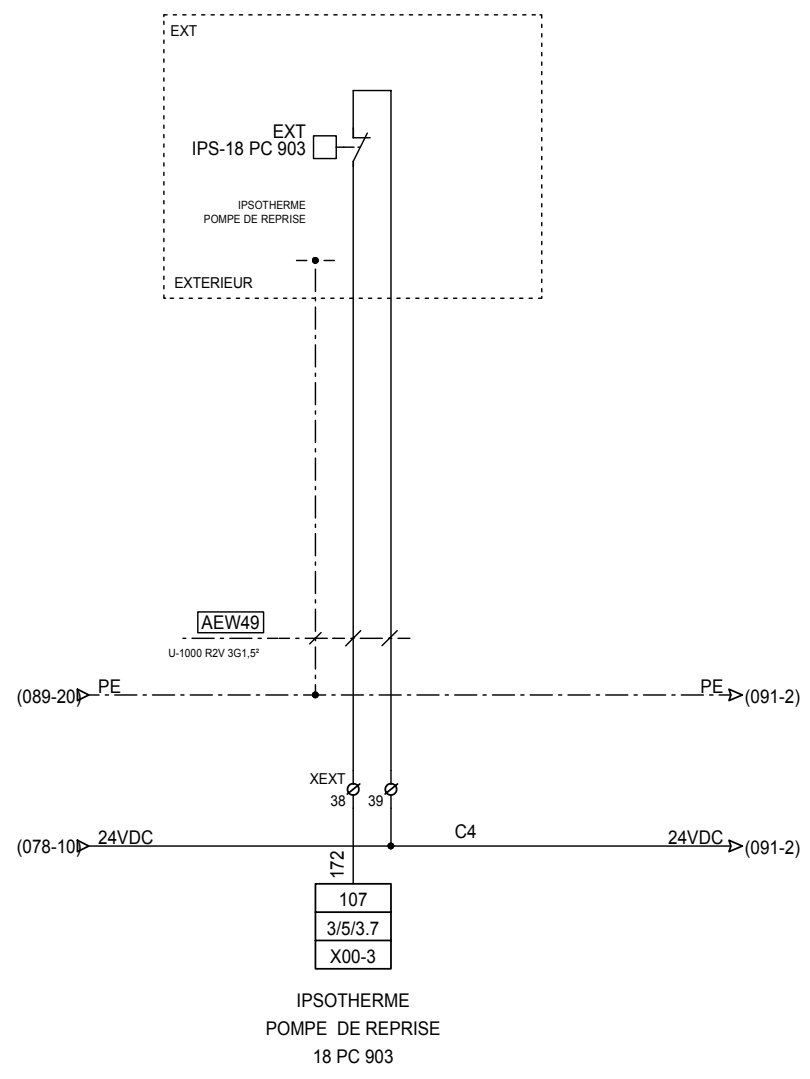

24 rue du Professeur Louis Néel
 21600 LONGVIC
 Tél : 03 80 67 03 13
 Fax : 03 80 67 03 14

SOGEA
 STEP NOGENT SUR SEINE

IPSOTHERME POMPE DE REPRISE
ARMOIRE

	Affaire - Schéma 00624 - SC001	
A	Imprimé le :	090
Indice révision	02/07/2007	089 < Folio > 091

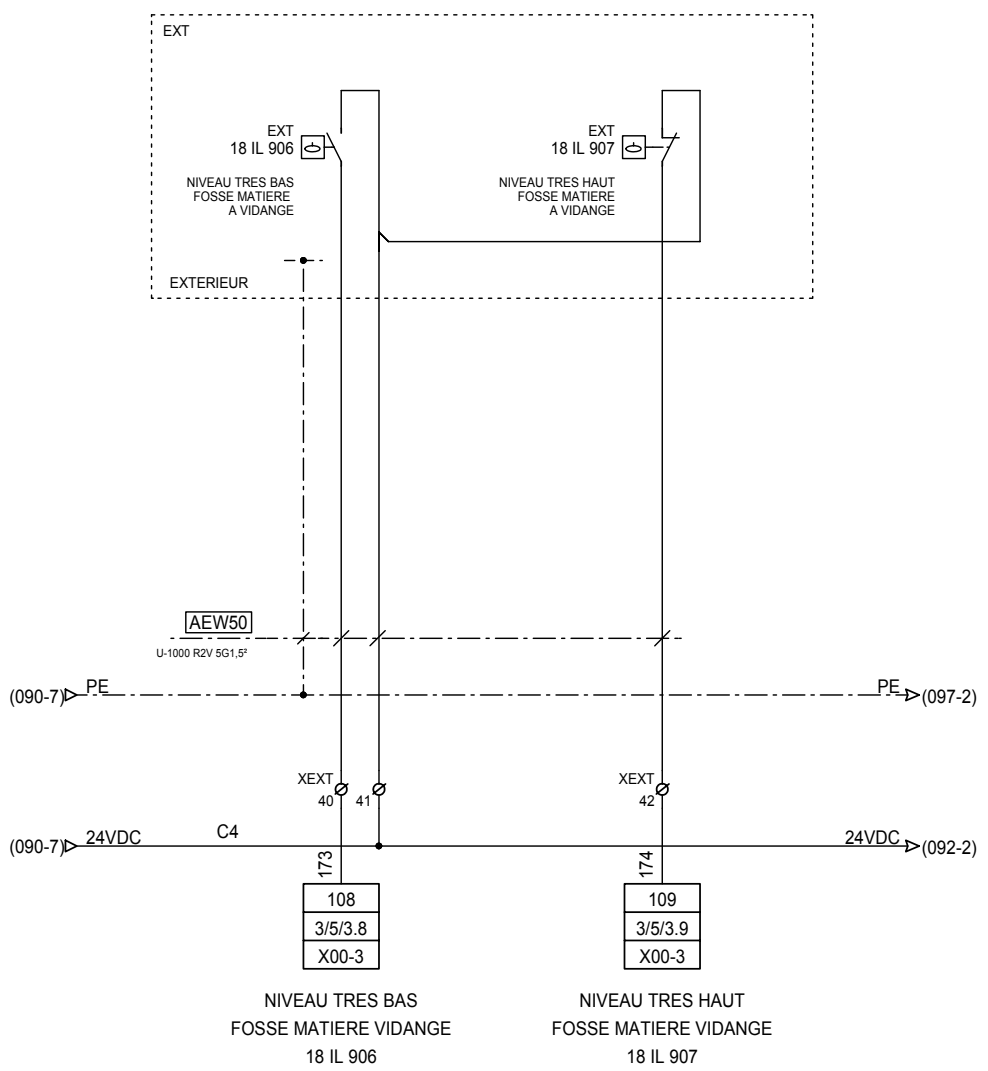

24 rue du Professeur Louis Néel
 21600 LONGVIC
 Tél : 03 80 67 03 13
 Fax : 03 80 67 03 14

SOGEA
 STEP NOGENT SUR SEINE

ENTREES MESURES NIVEAUX
ARMOIRE

Affaire - Schéma 00624 - SC001	
A	Imprimé le : 091
Indice révision	02/07/2007 090 < Folio > 092

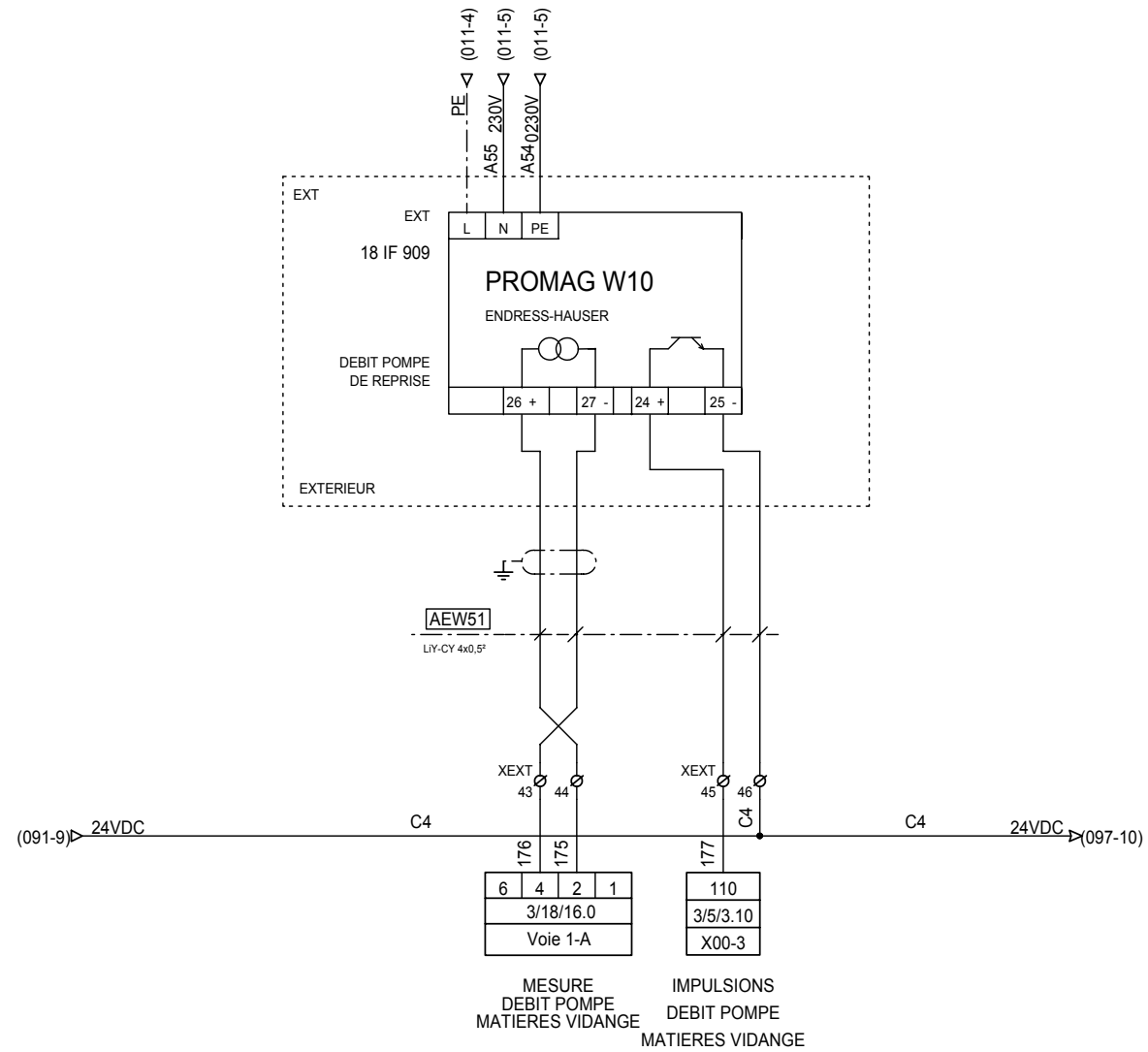

24 rue du Professeur Louis Néel
21600 LONGVIC
Tél : 03 80 67 03 13
Fax : 03 80 67 03 14

SOGEA
STEP NOGENT SUR SEINE

ENTREE MESURE DEBIT

ARMOIRE

Affaire - Schéma
00624 - SC001

A
Indice révision

Imprimé le :
02/07/2007

092
091 < Folio > 093

CIRCUIT BOUES



24 rue du Professeur Louis Néel
21600 LONGVIC
Tél : 03 80 67 03 13
Fax : 03 80 67 03 14

SOGEA
STEP NOGENT SUR SEINE

-- CIRCUIT BOUES --

ARMOIRE

Affaire - Schéma
00624 - SC001

A
Indice révision

Imprimé le :
02/07/2007

093
092 < Folio > 094

LOCAL DESHYDRATATION



24 rue du Professeur Louis Néel
21600 LONGVIC
Tél : 03 80 67 03 13
Fax : 03 80 67 03 14

SOGEA
STEP NOGENT SUR SEINE

- LOCAL DESHYDRATATION -

ARMOIRE

A
Indice révision

Affaire - Schéma
00624 - SC001
Imprimé le : **094**
02/07/2007 093 < Folio > 095

LIGNE 1



24 rue du Professeur Louis Néel
21600 LONGVIC
Tél : 03 80 67 03 13
Fax : 03 80 67 03 14

SOGEA
STEP NOGENT SUR SEINE

--- LIGNE 1 ---

ARMOIRE

Affaire - Schéma
00624 - SC001

A
Indice révision

Imprimé le :
02/07/2007

095
094 < Folio > 096

CENTRIFUGEUSE 1



24 rue du Professeur Louis Néel
21600 LONGVIC
Tél : 03 80 67 03 13
Fax : 03 80 67 03 14

SOGEA
STEP NOGENT SUR SEINE

--- CENTRIFUGEUSE 1 ---

ARMOIRE

Affaire - Schéma
00624 - SC001

A
Indice révision

Imprimé le :
02/07/2007

096
095 < Folio > 097

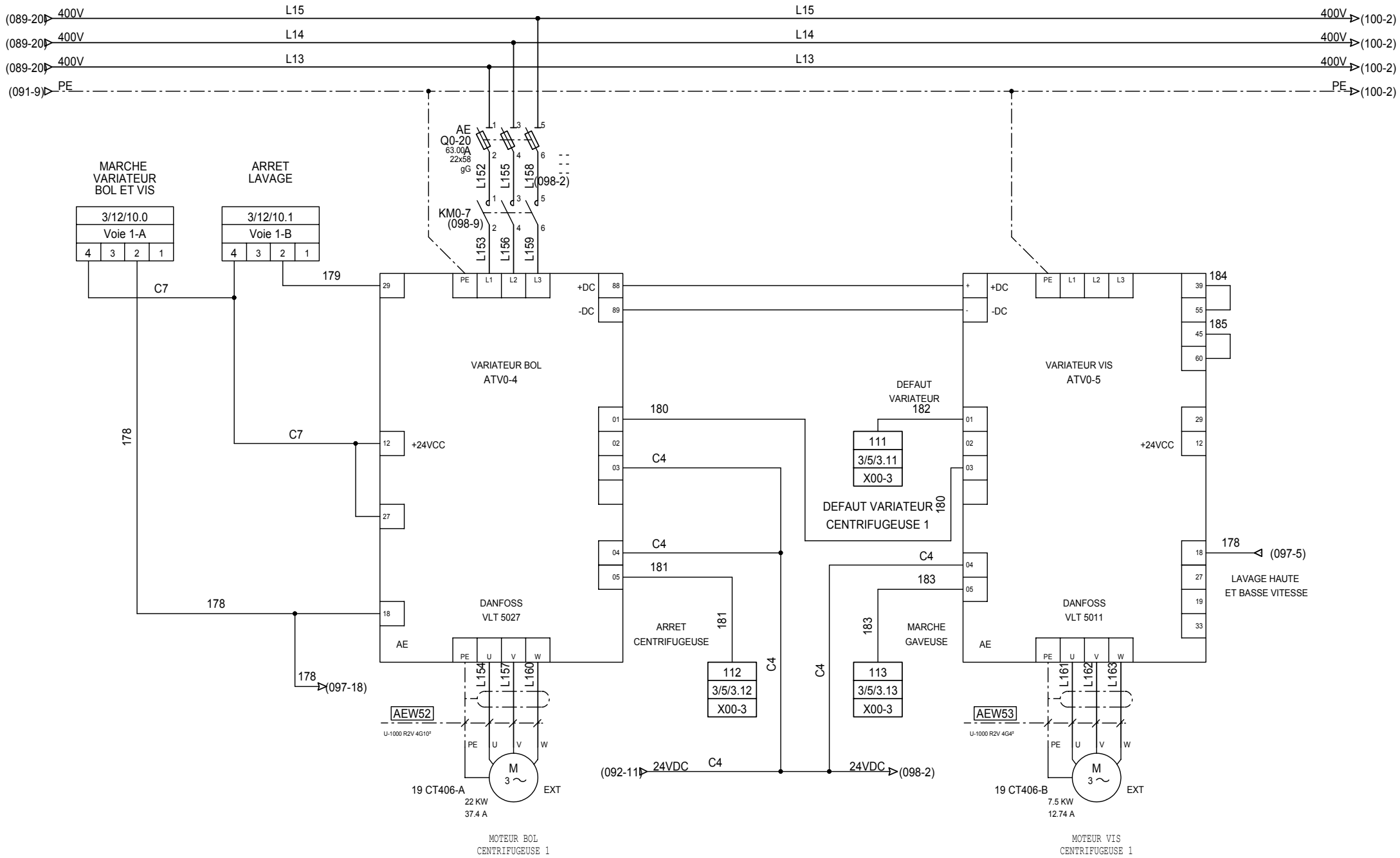

24 rue du Professeur Louis Néel
21600 LONGVIC
Tél : 03 80 67 03 13
Fax : 03 80 67 03 14

SOGEA
STEP NOGENT SUR SEINE

MOTEURS CENTRIFUGEUSE 1

ARMOIRE

AU5

A
Indice révision

Affaire - Schéma
00624 - SC001

Imprimé le :
02/07/2007

097
096 < Folio > 098

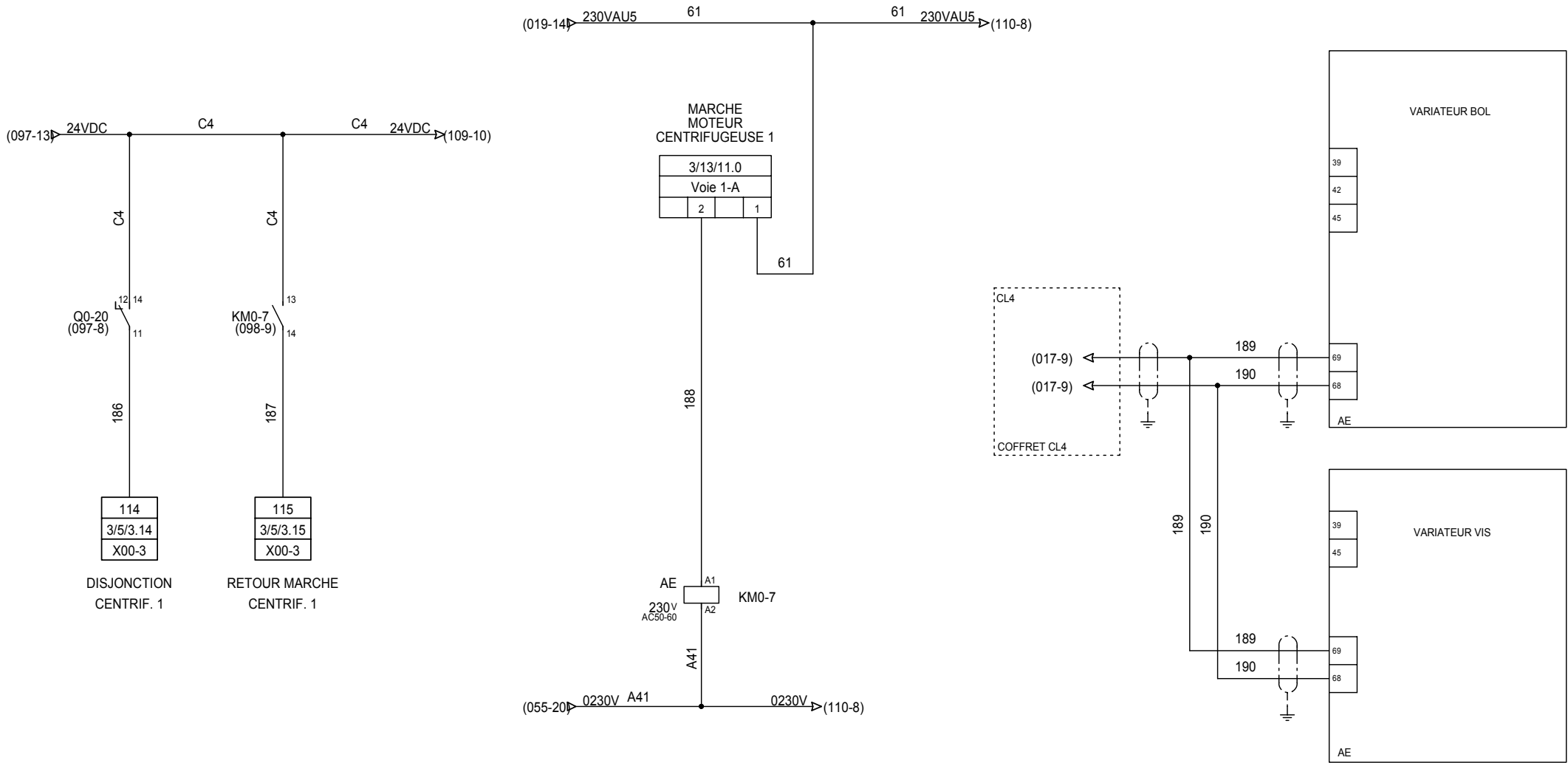

24 rue du Professeur Louis Néel
21600 LONGVIC
Tél : 03 80 67 03 13
Fax : 03 80 67 03 14

SOGEA
STEP NOGENT SUR SEINE

ETAT VAR CENTRIFUGEUSE 1
ARMOIRE

Affaire - Schéma
00624 - SC001
Imprimé le : **098**
02/07/2007 097 < Folio > 099



24 rue du Professeur Louis Néel
21600 LONGVIC
Tél : 03 80 67 03 13
Fax : 03 80 67 03 14

SOGEA
STEP NOGENT SUR SEINE

RESERVE

ARMOIRE

Affaire - Schéma
00624 - SC001

A
Indice révision

Imprimé le :
02/07/2007

099
098 < Folio > 100

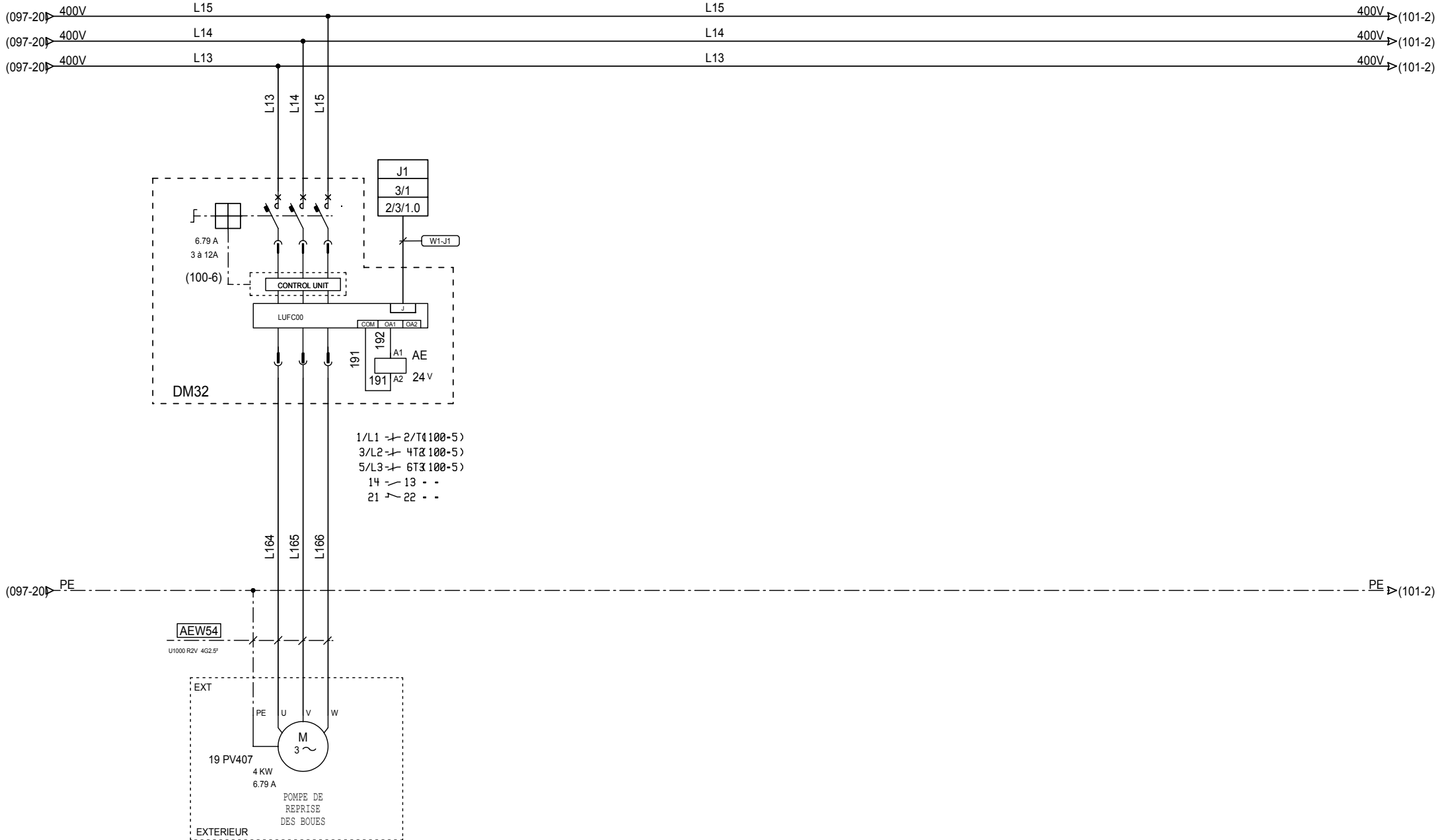

24 rue du Professeur Louis Néel
 21600 LONGVIC
 Tél : 03 80 67 03 13
 Fax : 03 80 67 03 14

SOGEA
 STEP NOGENT SUR SEINE

POMPE DE REPRISE DES BOUES 1

ARMOIRE

Affaire - Schéma 00624 - SC001	
AU5	A
Imprimé le :	100
Indice révision	02/07/2007 099 < Folio > 101

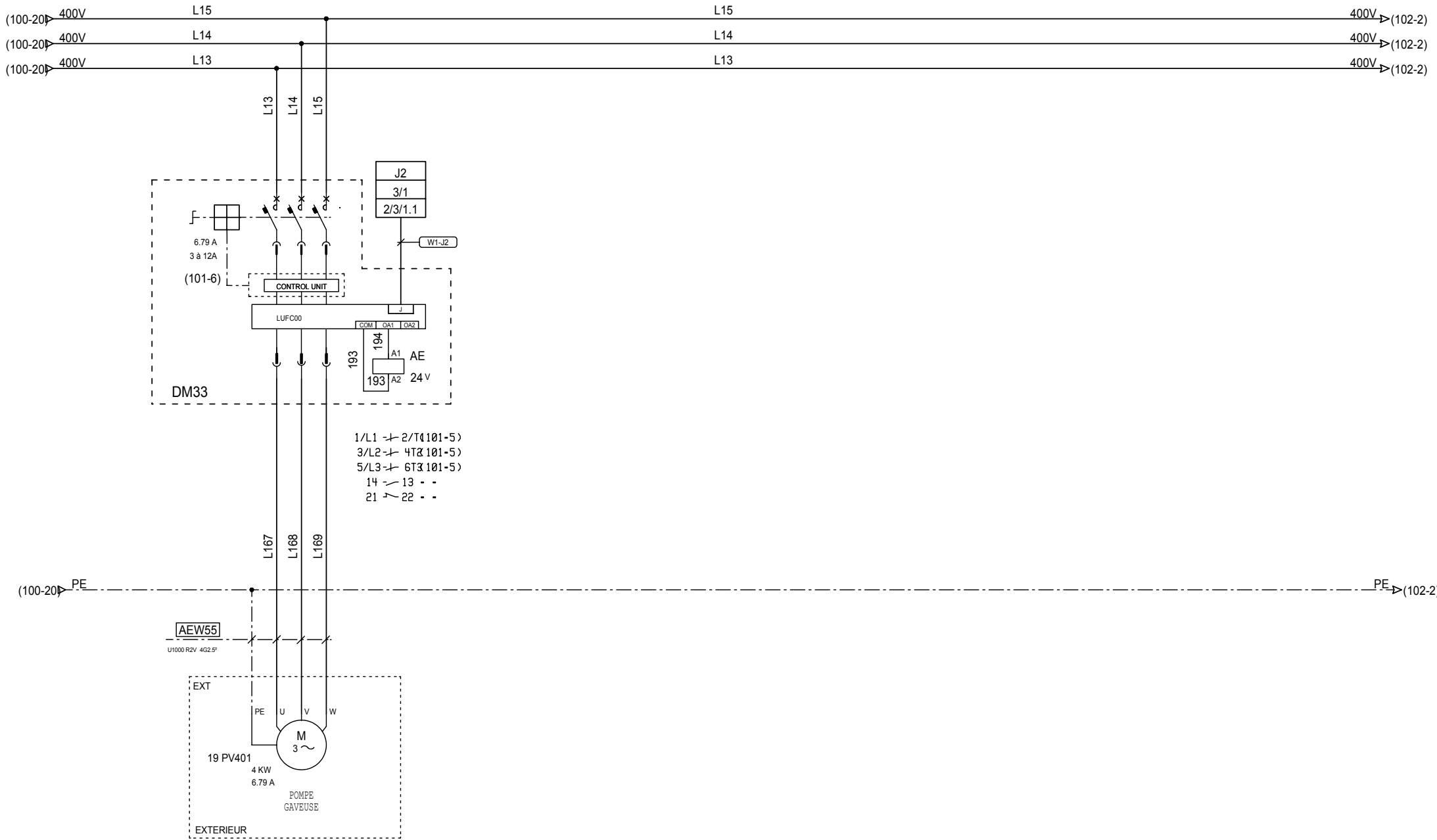

24 rue du Professeur Louis Néel
 21600 LONGVIC
 Tél : 03 80 67 03 13
 Fax : 03 80 67 03 14

SOGEA
 STEP NOGENT SUR SEINE

POMPE D'EXTRACTION DES BOUES 1

ARMOIRE

AU5

A
 Indice révision

Affaire - Schéma
 00624 - SC001

Imprimé le :
 02/07/2007

101
 100 < Folio > 102

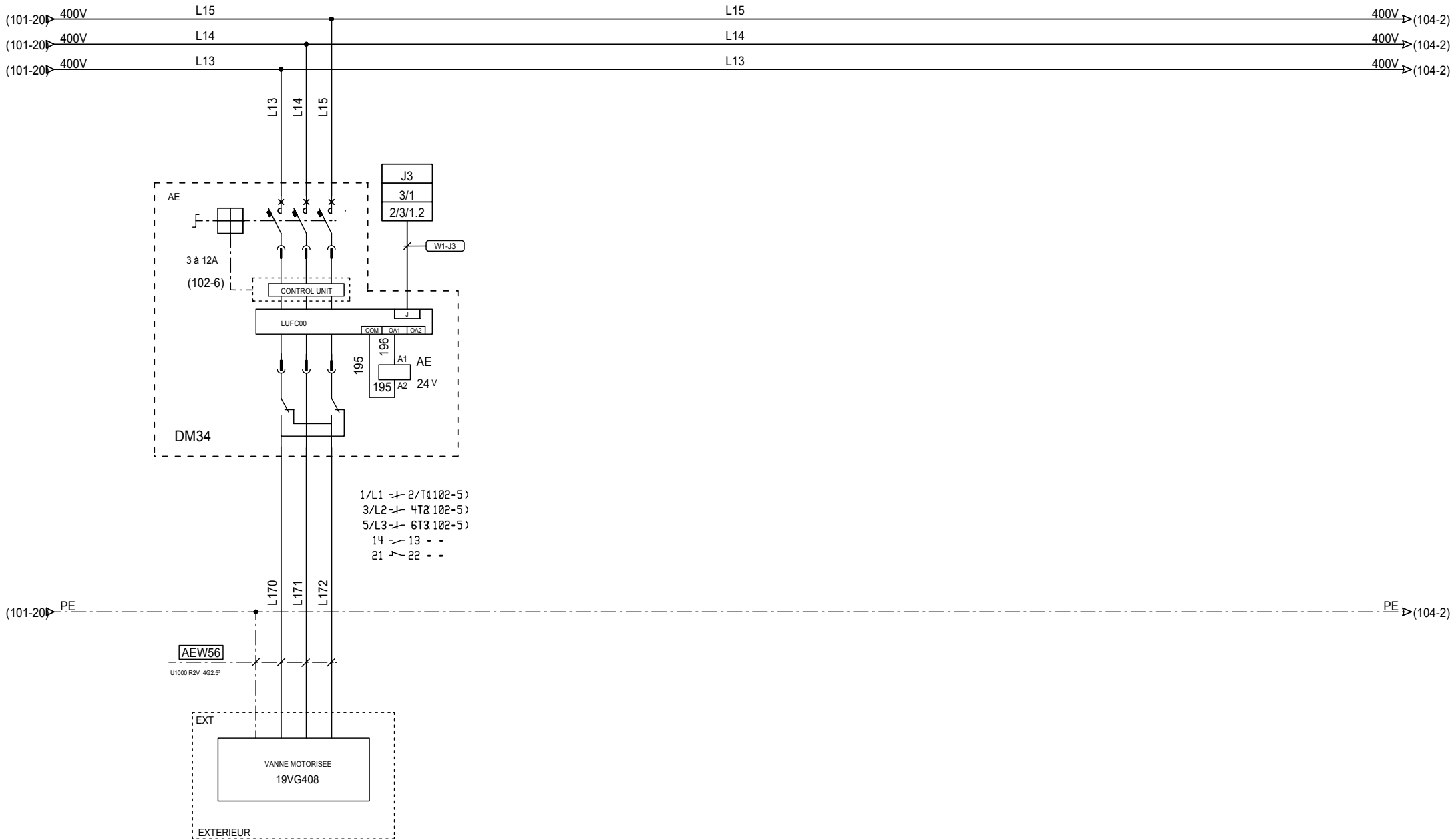

24 rue du Professeur Louis Néel
 21600 LONGVIC
 Tél : 03 80 67 03 13
 Fax : 03 80 67 03 14

SOGEA
 STEP NOGENT SUR SEINE

VANNE MOTORISEE 1

ARMOIRE

AU5

A
 Indice révision

Affaire - Schéma
 00624 - SC001

Imprimé le :
 02/07/2007

102
 101 < Folio > 103

POLYMERES



24 rue du Professeur Louis Néel
21600 LONGVIC
Tél : 03 80 67 03 13
Fax : 03 80 67 03 14

SOGEA
STEP NOGENT SUR SEINE

--- POLYMERES ---

ARMOIRE

Affaire - Schéma
00624 - SC001

A
Indice révision

Imprimé le :
02/07/2007

103
102 < Folio > 104

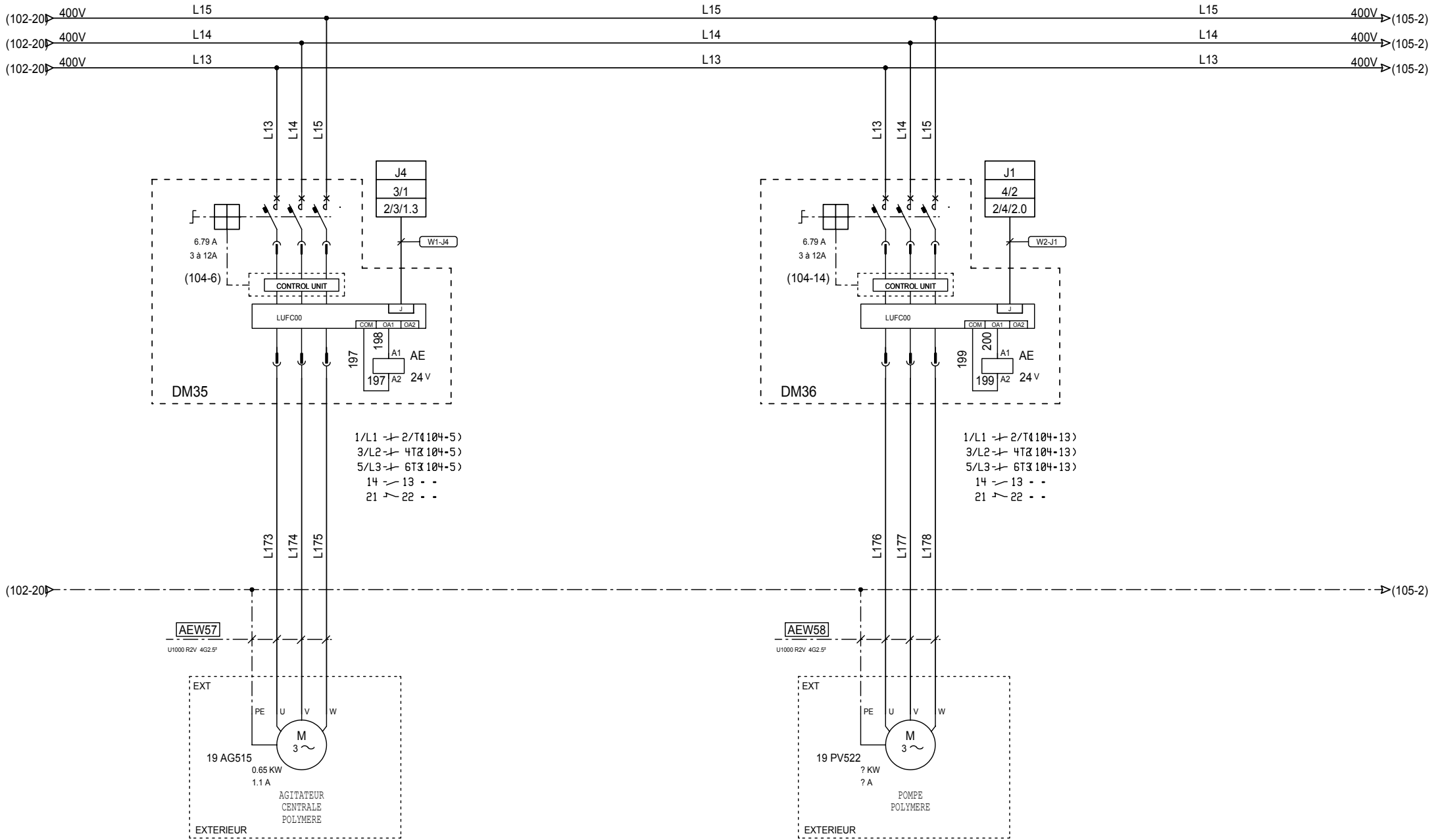

24 rue du Professeur Louis Néel
 21600 LONGVIC
 Tél : 03 80 67 03 13
 Fax : 03 80 67 03 14

SOGEA
 STEP NOGENT SUR SEINE

AGITATEUR 1 ET POMPE 1

ARMOIRE

AU5

A
 Indice révision

Affaire - Schéma
 00624 - SC001

Imprimé le :
 02/07/2007

104
 103 < Folio > 105

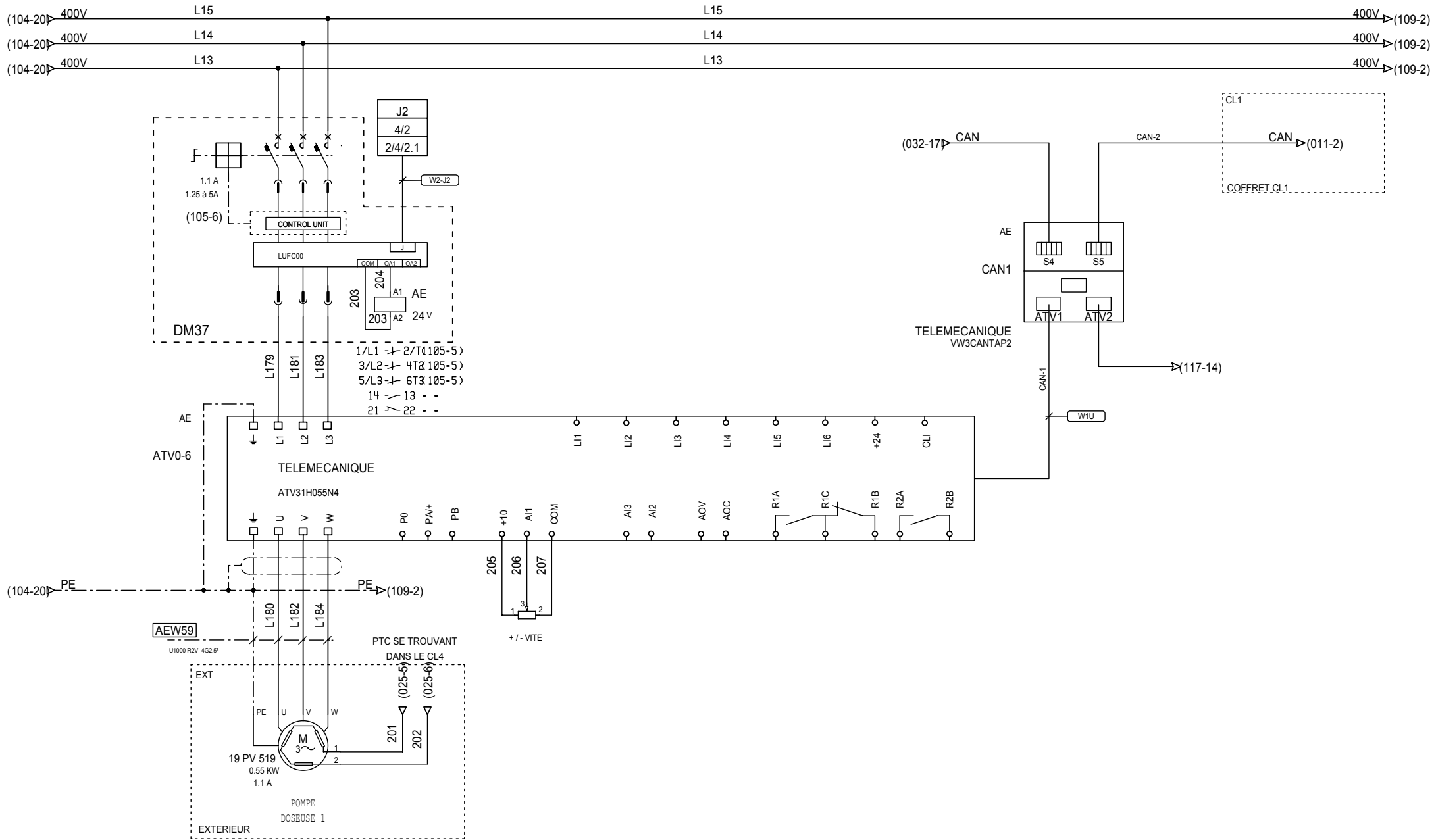

24 rue du Professeur Louis Néel
 21600 LONGVIC
 Tél : 03 80 67 03 13
 Fax : 03 80 67 03 14

SOGEA
 STEP NOGENT SUR SEINE

POMPE DOSEUSE 1

ARMOIRE

AU5

A
 Indice révision

Affaire - Schéma
 00624 - SC001

Imprimé le :
 02/07/2007

105
 104 < Folio > 106



24 rue du Professeur Louis Néel
21600 LONGVIC
Tél : 03 80 67 03 13
Fax : 03 80 67 03 14

SOGEA
STEP NOGENT SUR SEINE

RESERVE

ARMOIRE

Affaire - Schéma
00624 - SC001

A
Indice révision

Imprimé le :
02/07/2007

106
105 < Folio > 107

LIGNE 2



24 rue du Professeur Louis Néel
21600 LONGVIC
Tél : 03 80 67 03 13
Fax : 03 80 67 03 14

SOGEA
STEP NOGENT SUR SEINE

--- LIGNE 2 ---

ARMOIRE

Affaire - Schéma
00624 - SC001

A
Indice révision

Imprimé le :
02/07/2007

107
106 < Folio > 108

CENTRIFUGEUSE 2



24 rue du Professeur Louis Néel
21600 LONGVIC
Tél : 03 80 67 03 13
Fax : 03 80 67 03 14

SOGEA
STEP NOGENT SUR SEINE

--- CENTRIFUGEUSE 2 ---

ARMOIRE

Affaire - Schéma
00624 - SC001

A
Indice révision

Imprimé le :
02/07/2007

108
107 < Folio > 109

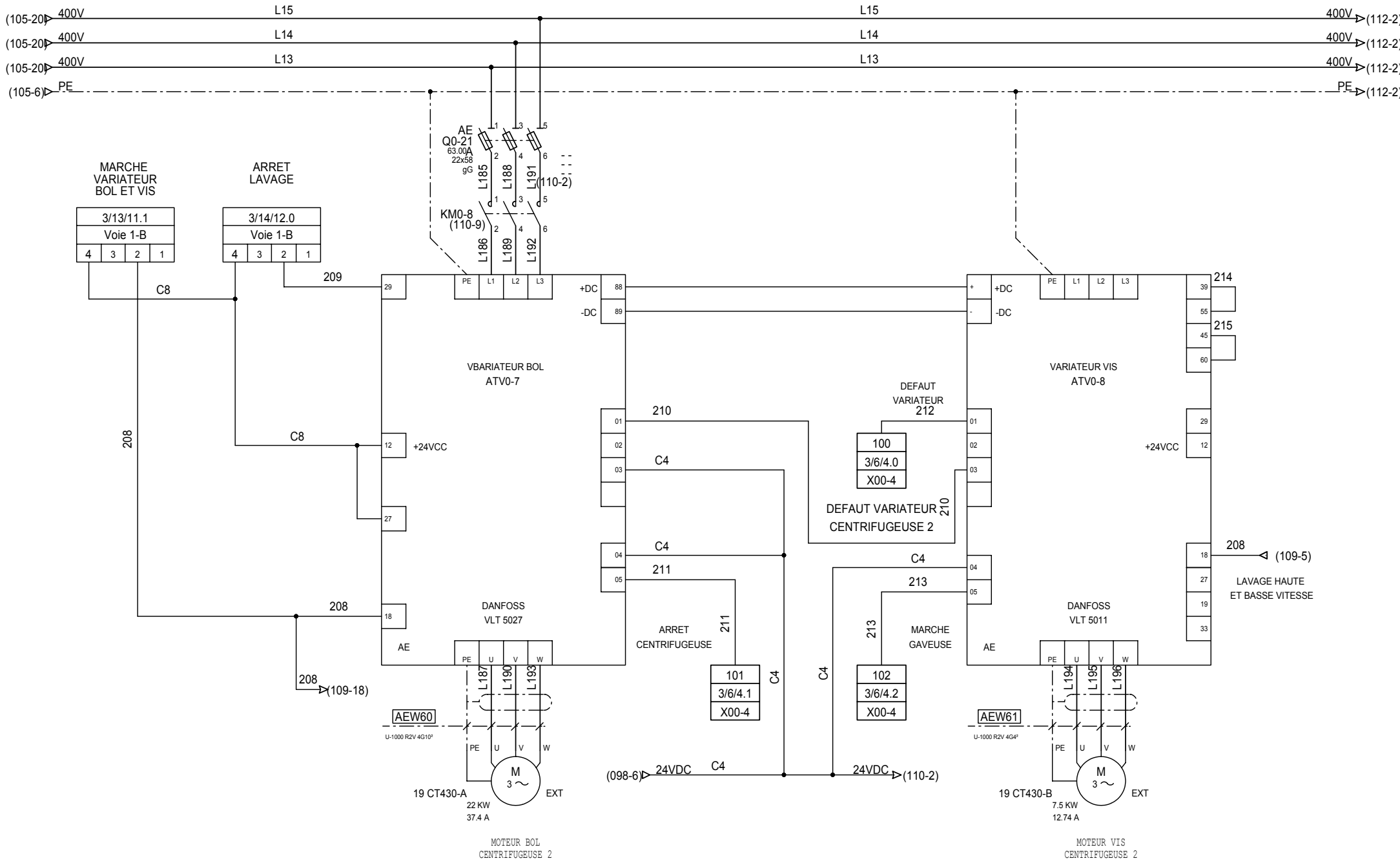

24 rue du Professeur Louis Néel
 21600 LONGVIC
 Tél : 03 80 67 03 13
 Fax : 03 80 67 03 14

SOGEA
 STEP NOGENT SUR SEINE

MOTEURS CENTRIFUGEUSE 2
 ARMOIRE

Affaire - Schéma
 00624 - SC001
 Imprimé le : **109**
 02/07/2007 108 < Folio > 110

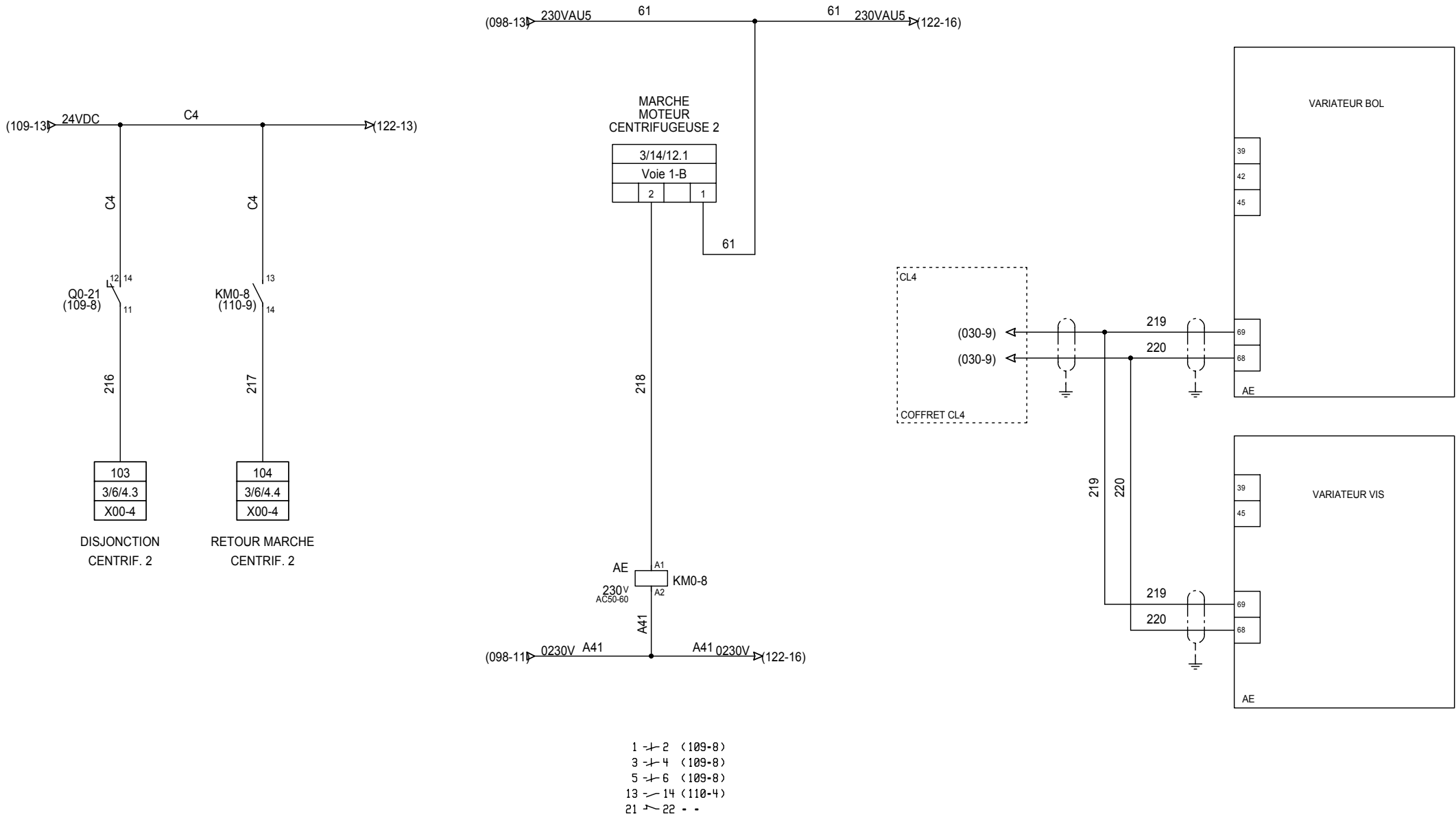

24 rue du Professeur Louis Néel
 21600 LONGVIC
 Tél : 03 80 67 03 13
 Fax : 03 80 67 03 14

SOGEA
 STEP NOGENT SUR SEINE

ETAT VAR CENTRIFUGEUSE 2

ARMOIRE

Affaire - Schéma
 00624 - SC001

AU5 A Imprimé le : **110**
 Indice révision 02/07/2007 109 < Folio > 111



24 rue du Professeur Louis Néel
21600 LONGVIC
Tél : 03 80 67 03 13
Fax : 03 80 67 03 14

SOGEA
STEP NOGENT SUR SEINE

RESERVE

ARMOIRE

Affaire - Schéma
00624 - SC001

A
Indice révision

Imprimé le :
02/07/2007

111
110 < Folio > 112

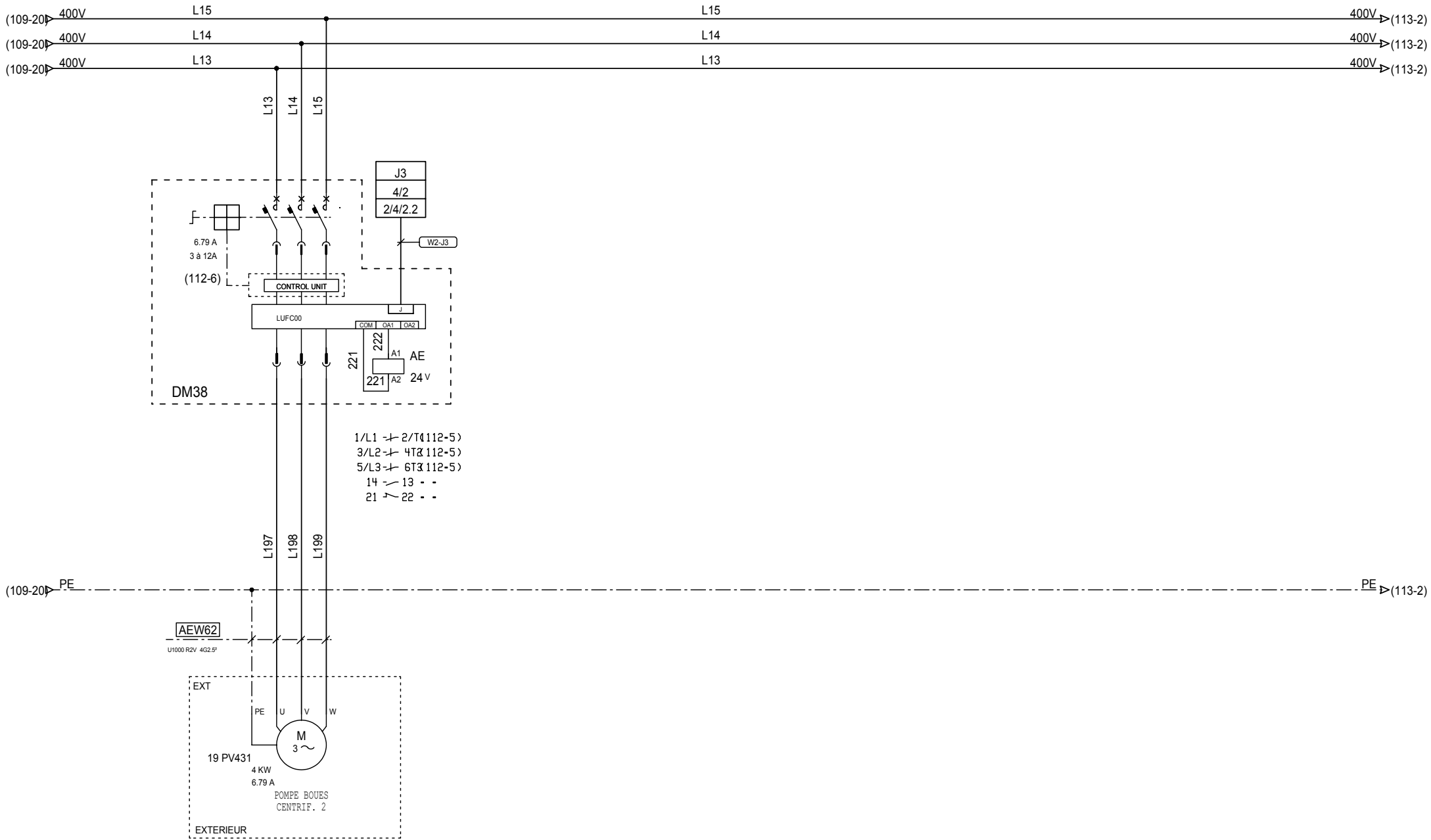

24 rue du Professeur Louis Néel
 21600 LONGVIC
 Tél : 03 80 67 03 13
 Fax : 03 80 67 03 14

SOGEA
 STEP NOGENT SUR SEINE

POMPE DE REPRISE DES BOUES 2

ARMOIRE

AU5

A
 Indice révision

Affaire - Schéma
 00624 - SC001

Imprimé le :
 02/07/2007

112
 111 < Folio > 113

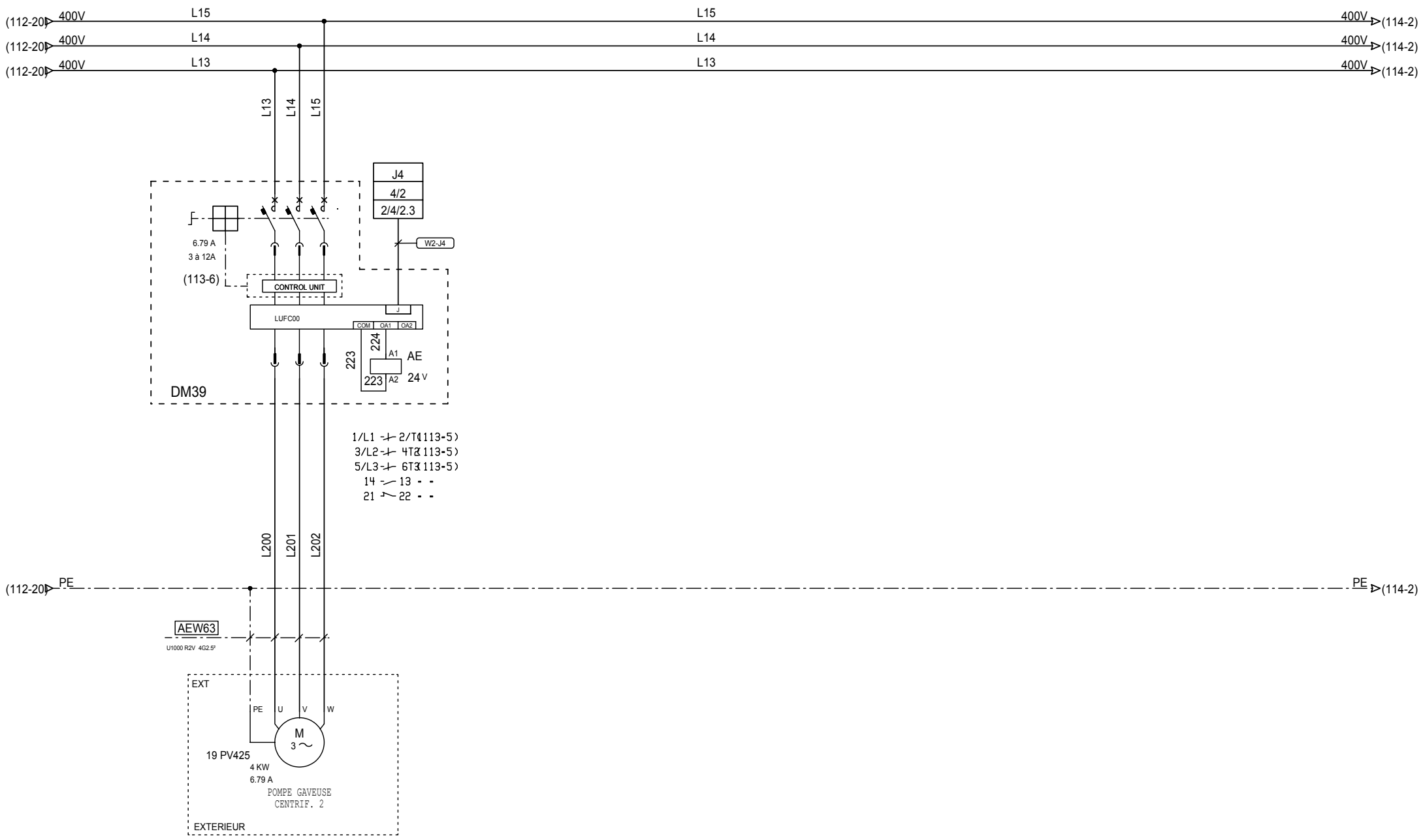

24 rue du Professeur Louis Néel
 21600 LONGVIC
 Tél : 03 80 67 03 13
 Fax : 03 80 67 03 14

SOGEA
 STEP NOGENT SUR SEINE

POMPE D'EXTRACTION DES BOUES 2

ARMOIRE

Affaire - Schéma 00624 - SC001	
AU5	A
Imprimé le :	113
Indice révision	02/07/2007 112 < Folio > 114

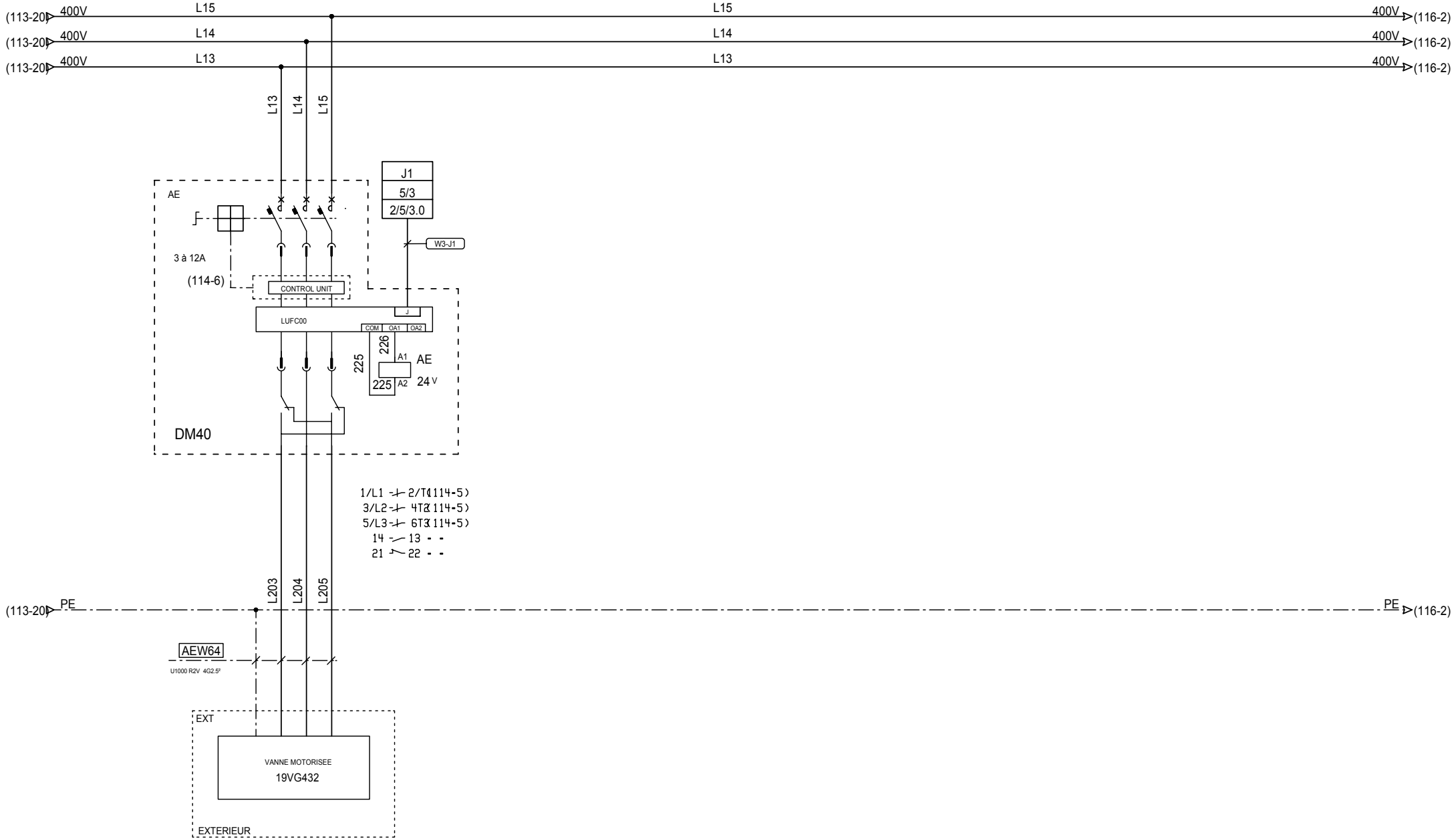

24 rue du Professeur Louis Néel
 21600 LONGVIC
 Tél : 03 80 67 03 13
 Fax : 03 80 67 03 14

SOGEA
 STEP NOGENT SUR SEINE

VANNE MOTORISEE 2

ARMOIRE

Affaire - Schéma
 00624 - SC001

AU5	A	Imprimé le :	114
Indice révision	02/07/2007		

POLYMERES



24 rue du Professeur Louis Néel
21600 LONGVIC
Tél : 03 80 67 03 13
Fax : 03 80 67 03 14

SOGEA
STEP NOGENT SUR SEINE

--- POLYMERES ---

ARMOIRE

Affaire - Schéma
00624 - SC001

A
Indice révision

Imprimé le :
02/07/2007

115
114 < Folio > 116

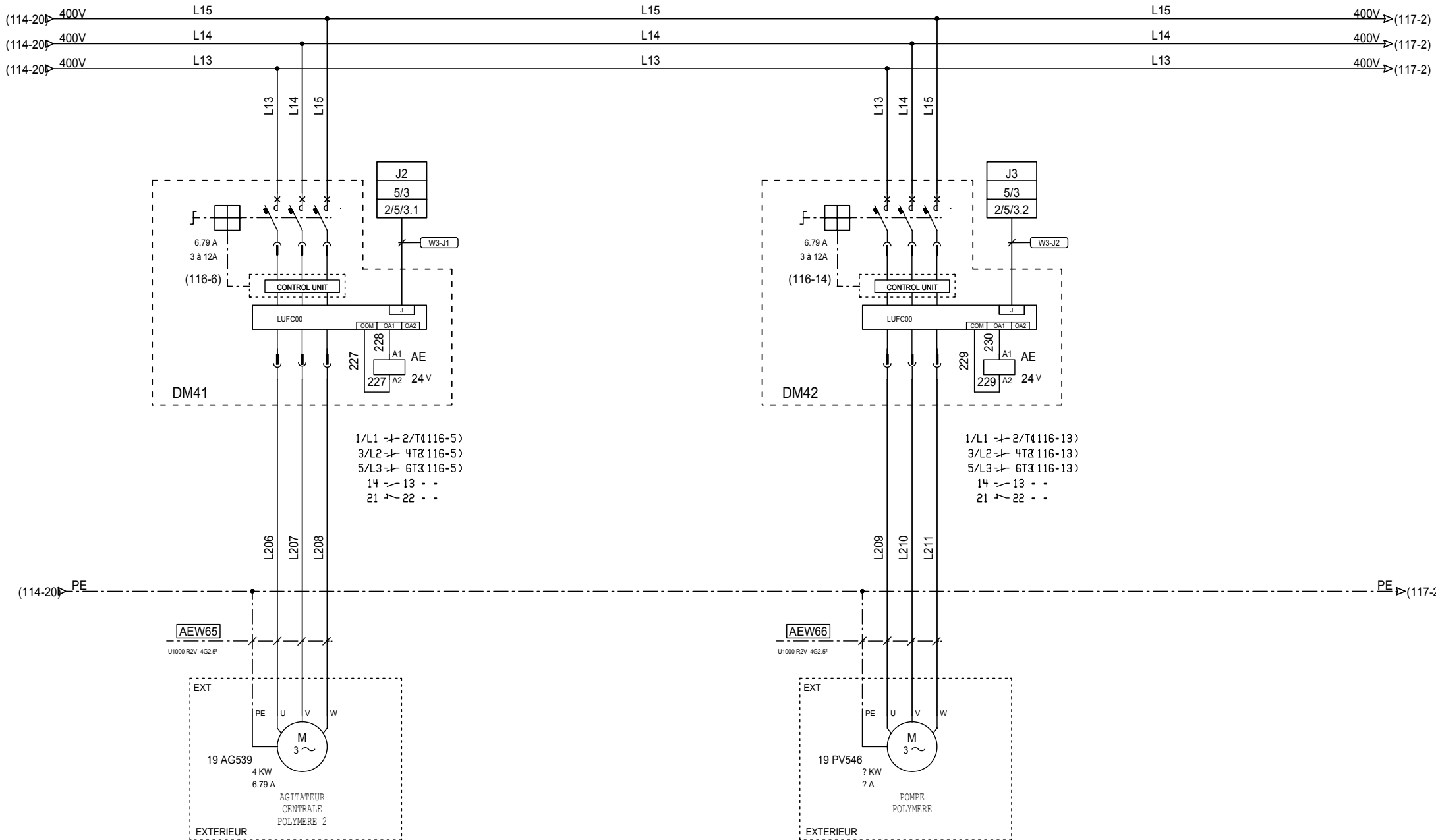

24 rue du Professeur Louis Néel
 21600 LONGVIC
 Tél : 03 80 67 03 13
 Fax : 03 80 67 03 14

SOGEA
 STEP NOGENT SUR SEINE

AGITATEUR 2 ET POMPE 2

ARMOIRE

Affaire - Schéma
 00624 - SC001

AU5	A	Imprimé le :	116
Indice révision	02/07/2007		

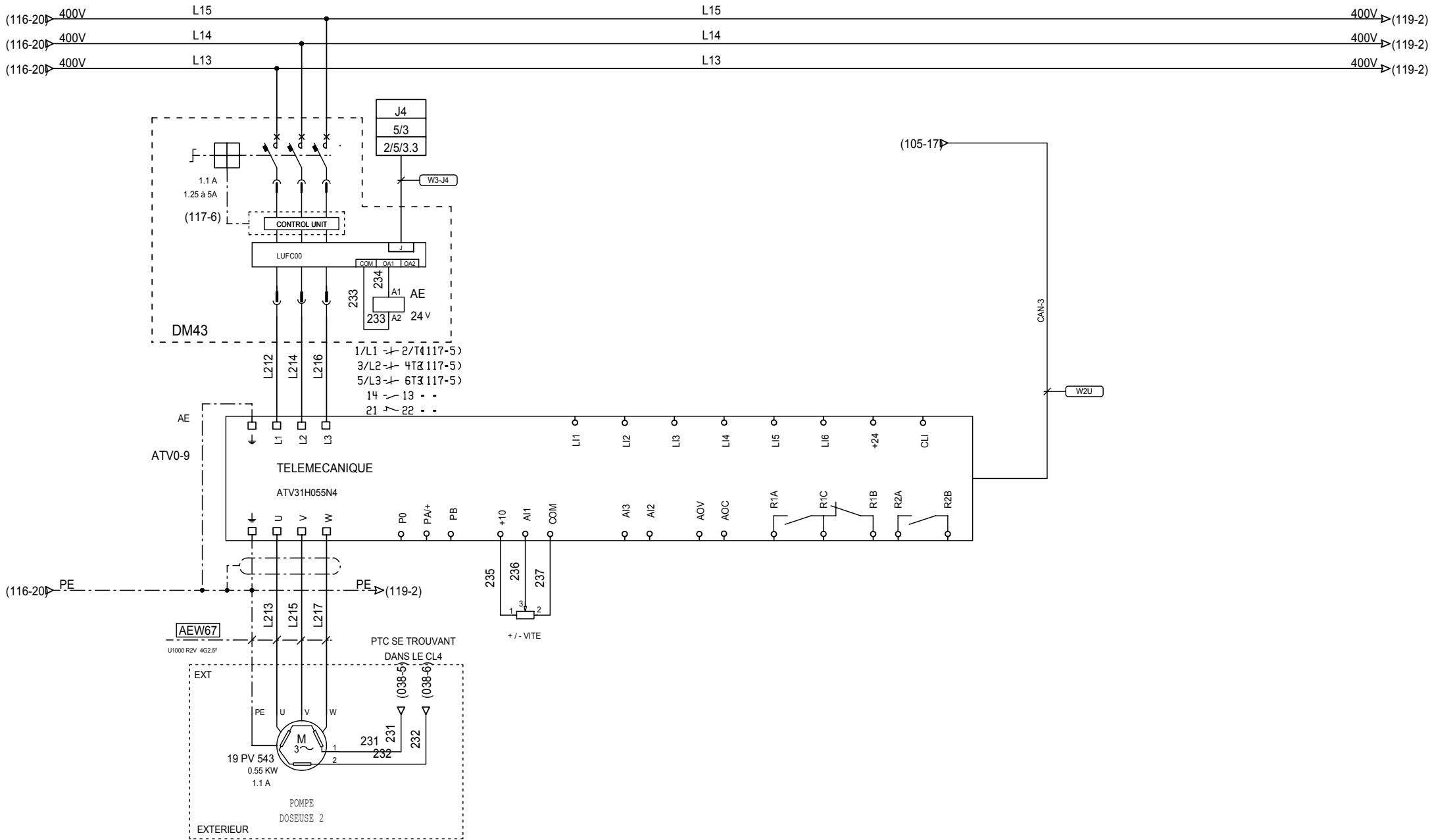

24 rue du Professeur Louis Néel
 21600 LONGVIC
 Tél : 03 80 67 03 13
 Fax : 03 80 67 03 14

SOGEA
 STEP NOGENT SUR SEINE

POMPE DOSEUSE 2

ARMOIRE

AU5

A
 Indice révision

Affaire - Schéma
 00624 - SC001

Imprimé le :
 02/07/2007

117
 116 < Folio > 118

LUBRIFICATION , INJECTION POLYMERES



24 rue du Professeur Louis Néel
21600 LONGVIC
Tél : 03 80 67 03 13
Fax : 03 80 67 03 14

SOGEA
STEP NOGENT SUR SEINE

- LUBRIFICATION , INJECTION POLYMERES -

ARMOIRE

Affaire - Schéma
00624 - SC001

Imprimé le : **118**
02/07/2007 117 < Folio > 119

A
Indice révision

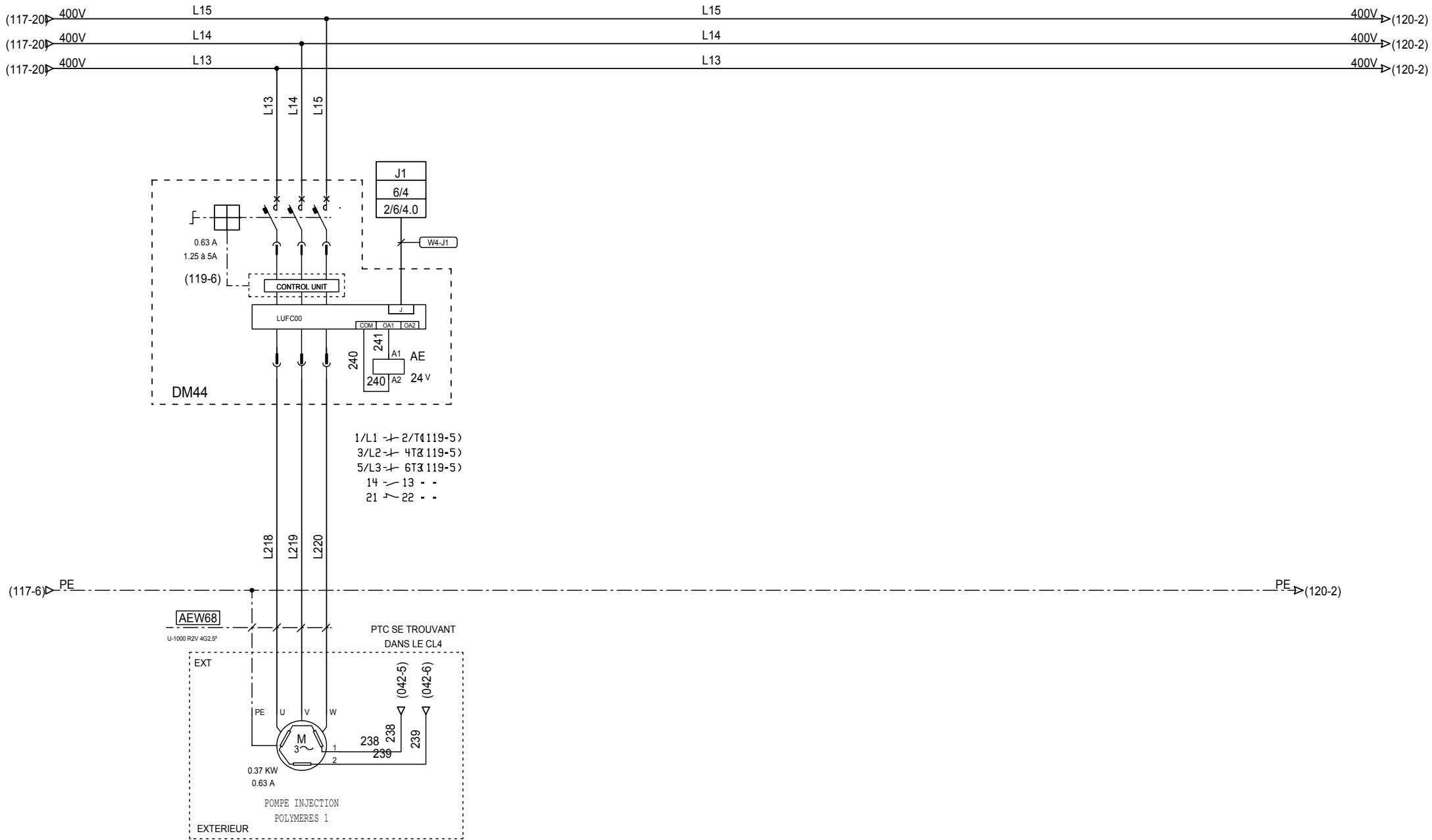

24 rue du Professeur Louis Néel
21600 LONGVIC
Tél : 03 80 67 03 13
Fax : 03 80 67 03 14

SOGEA
STEP NOGENT SUR SEINE

POMPE INJECTION POLYMERES 1

ARMOIRE

AU5

A
Indice révision

Affaire - Schéma
00624 - SC001

Imprimé le :
02/07/2007

119
118 < Folio > 120

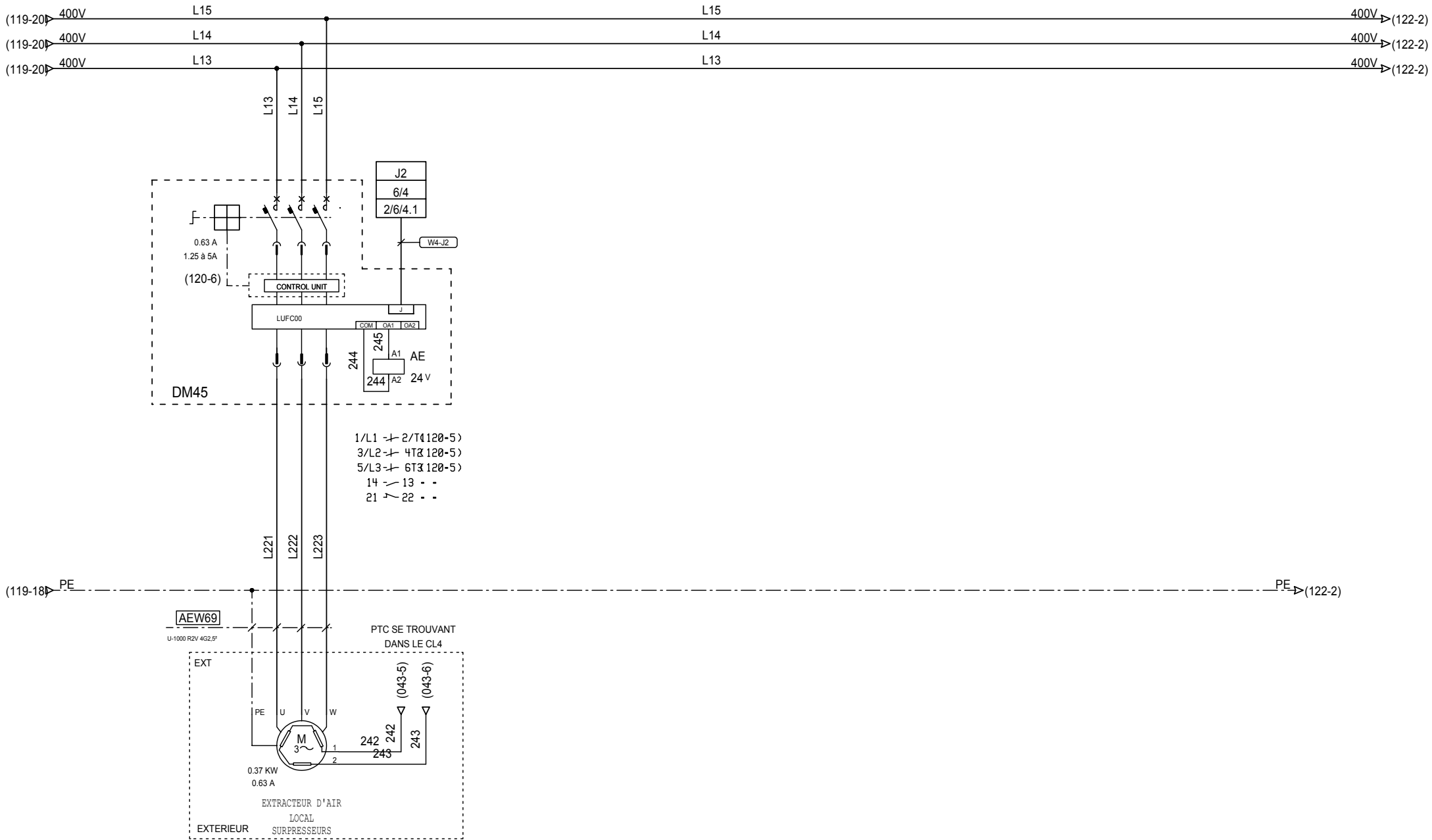

24 rue du Professeur Louis Néel
 21600 LONGVIC
 Tél : 03 80 67 03 13
 Fax : 03 80 67 03 14

SOGEA
 STEP NOGENT SUR SEINE

POMPE INJECTION POLYMERES 2

ARMOIRE

AU5

A
 Indice révision

Affaire - Schéma
 00624 - SC001

Imprimé le :
 02/07/2007

120
 119 < Folio > 121

DESODORISATION



24 rue du Professeur Louis Néel
21600 LONGVIC
Tél : 03 80 67 03 13
Fax : 03 80 67 03 14

SOGEA
STEP NOGENT SUR SEINE

- DESODORISATION -

ARMOIRE

Affaire - Schéma
00624 - SC001

A
Indice révision

Imprimé le :
02/07/2007

121
120 < Folio > 122

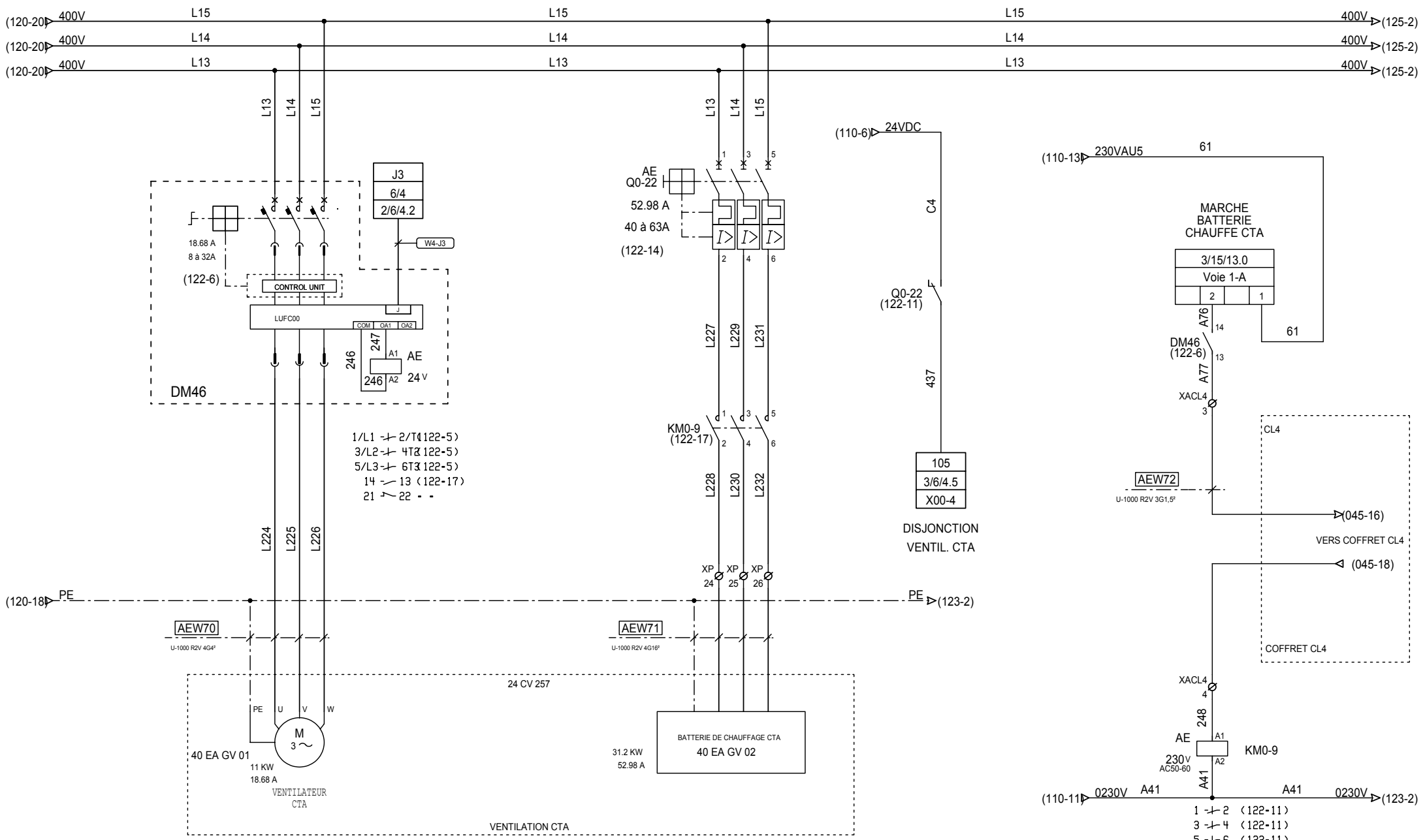

24 rue du Professeur Louis Néel
21600 LONGVIC
Tél : 03 80 67 03 13
Fax : 03 80 67 03 14

SOGEA
STEP NOGENT SUR SEINE

VENTILATION CTA
ARMOIRE

Affaire - Schéma 00624 - SC001	
Imprimé le :	122
Index révision	02/07/2007 121 < Folio > 123

AU5

A

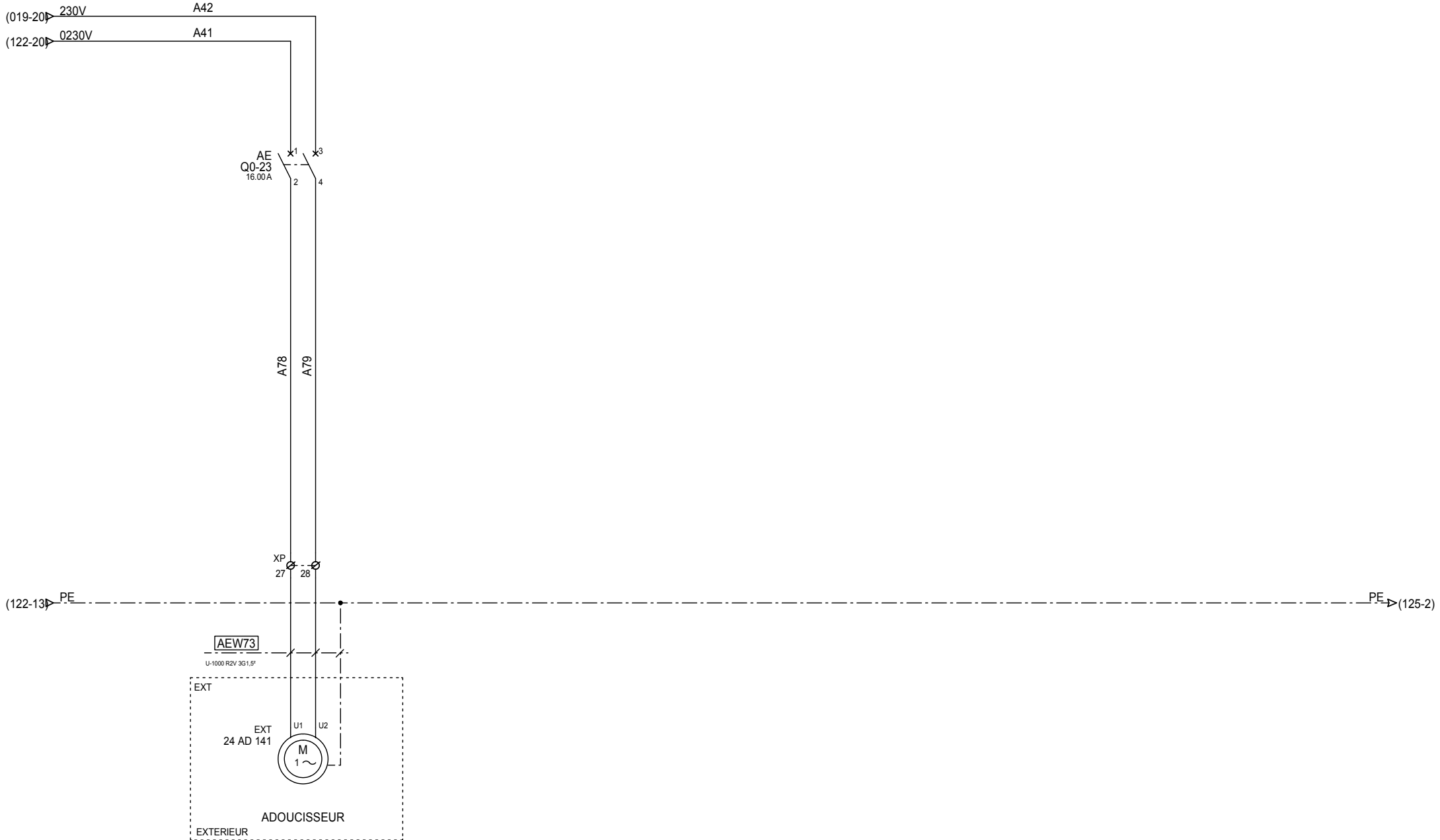

24 rue du Professeur Louis Néel
 21600 LONGVIC
 Tél : 03 80 67 03 13
 Fax : 03 80 67 03 14

SOGEA
 STEP NOGENT SUR SEINE

ADOUCCISSEUR
 ARMOIRE

Affaire - Schéma	
00624 - SC001	
A	Imprimé le :
Indice révision	02/07/2007
123	
122 < Folio > 124	

STOCKAGE NaOH



24 rue du Professeur Louis Néel
21600 LONGVIC
Tél : 03 80 67 03 13
Fax : 03 80 67 03 14

SOGEA
STEP NOGENT SUR SEINE

---STOCKAGE NaOH ---

ARMOIRE

Affaire - Schéma
00624 - SC001

A
Indice révision

Imprimé le :
02/07/2007

124
123 < Folio > 125

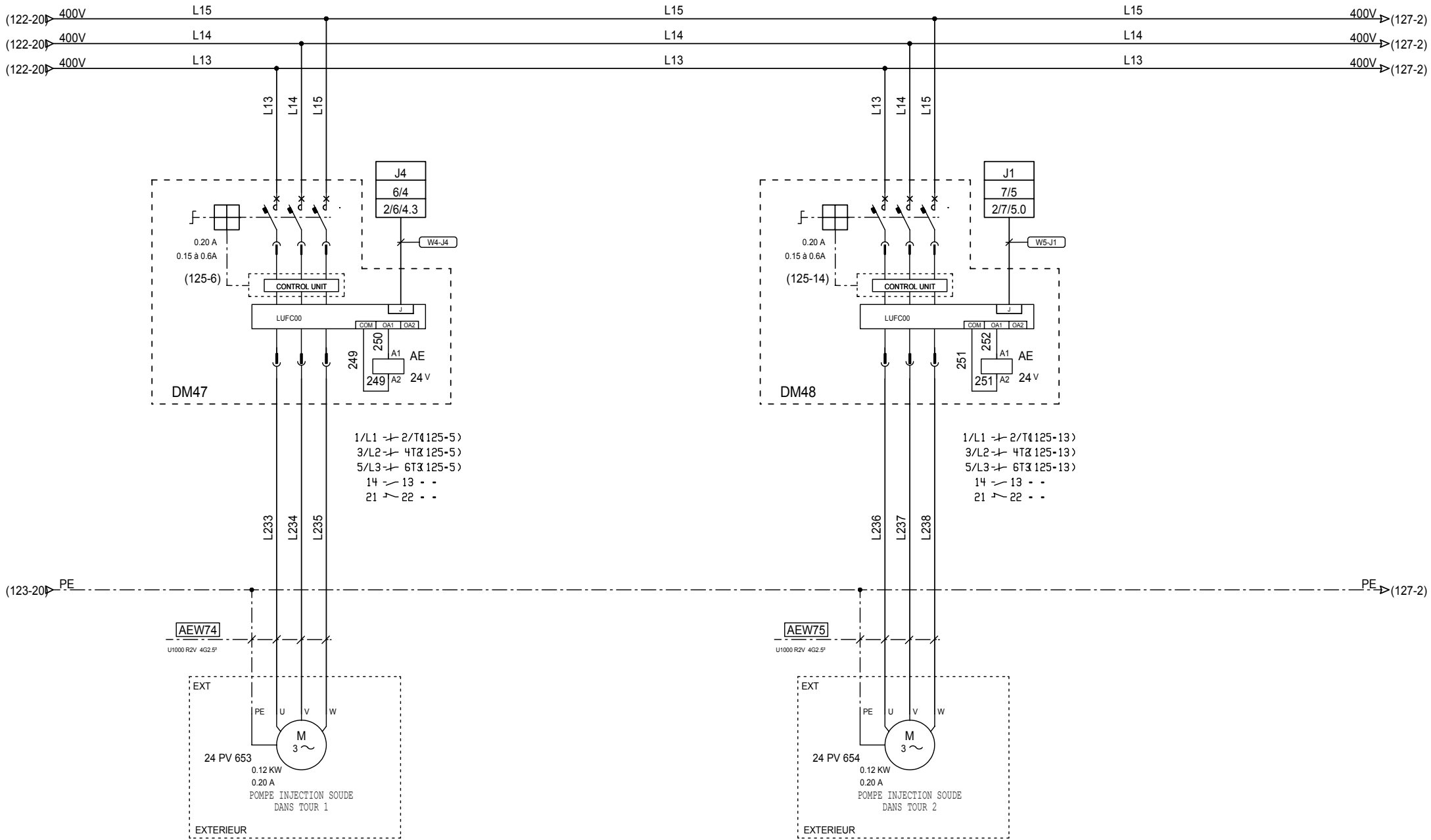

24 rue du Professeur Louis Néel
 21600 LONGVIC
 Tél : 03 80 67 03 13
 Fax : 03 80 67 03 14

SOGEA
 STEP NOGENT SUR SEINE

POMPES DOSEUSES INJECTION SOUDE

ARMOIRE

AU5

A
 Indice révision

Affaire - Schéma
 00624 - SC001

Imprimé le :
 02/07/2007

125
 124 < Folio > 126

STOCKAGE NaOCI



24 rue du Professeur Louis Néel
21600 LONGVIC
Tél : 03 80 67 03 13
Fax : 03 80 67 03 14

SOGEA
STEP NOGENT SUR SEINE

---STOCKAGE NaOCI ---

ARMOIRE

Affaire - Schéma
00624 - SC001

A
Indice révision

Imprimé le :
02/07/2007

126
125 < Folio > 127

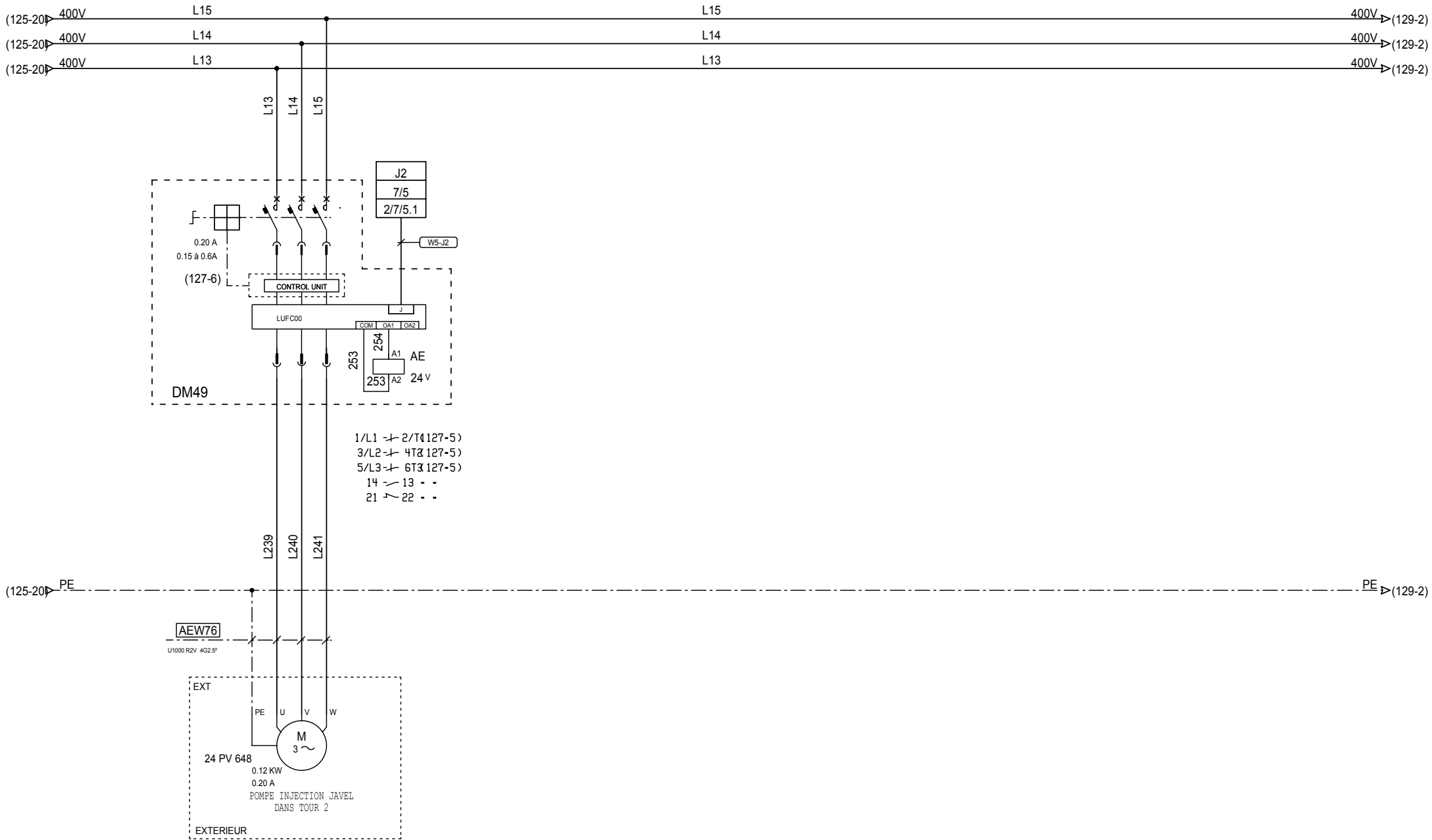

24 rue du Professeur Louis Néel
 21600 LONGVIC
 Tél : 03 80 67 03 13
 Fax : 03 80 67 03 14

SOGEA
 STEP NOGENT SUR SEINE

POMPE DOSEUSE INJECTION JAVEL

ARMOIRE

AU5

A
 Indice révision

Affaire - Schéma
 00624 - SC001

Imprimé le :
 02/07/2007

127
 126 < Folio > 128

TOUR LAVAGE 1



24 rue du Professeur Louis Néel
21600 LONGVIC
Tél : 03 80 67 03 13
Fax : 03 80 67 03 14

SOGEA
STEP NOGENT SUR SEINE

--- TOUR LAVAGE 1 ---

ARMOIRE

Affaire - Schéma
00624 - SC001

A
Indice révision

Imprimé le :
02/07/2007

128
127 < Folio > 129

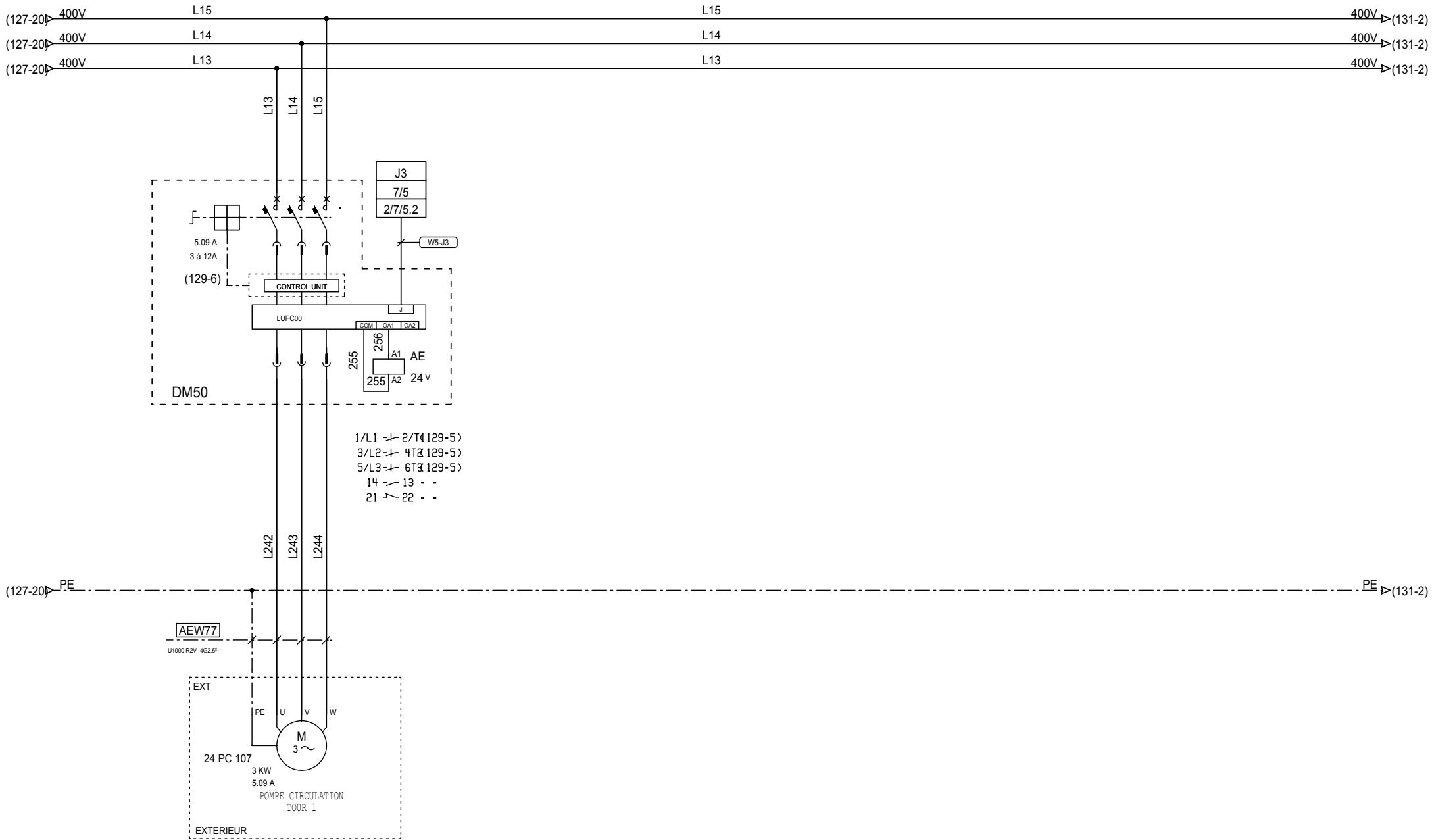

24 rue du Professeur Louis Néel
 21600 LONGVIC
 Tél : 03 80 67 03 13
 Fax : 03 80 67 03 14

SOGEA
 STEP NOGENT SUR SEINE

POMPE CIRCULATION TOUR 1

ARMOIRE

AU5

A
 Indice révision

Affaire - Schéma
 00624 - SC001

Imprimé le :
 02/07/2007

129
 128 < Folio > 130

TOUR LAVAGE 2



24 rue du Professeur Louis Néel
21600 LONGVIC
Tél : 03 80 67 03 13
Fax : 03 80 67 03 14

SOGEA
STEP NOGENT SUR SEINE

--- TOUR LAVAGE 2 ---

ARMOIRE

Affaire - Schéma
00624 - SC001

A
Indice révision

Imprimé le :
02/07/2007

130
129 < Folio > 131

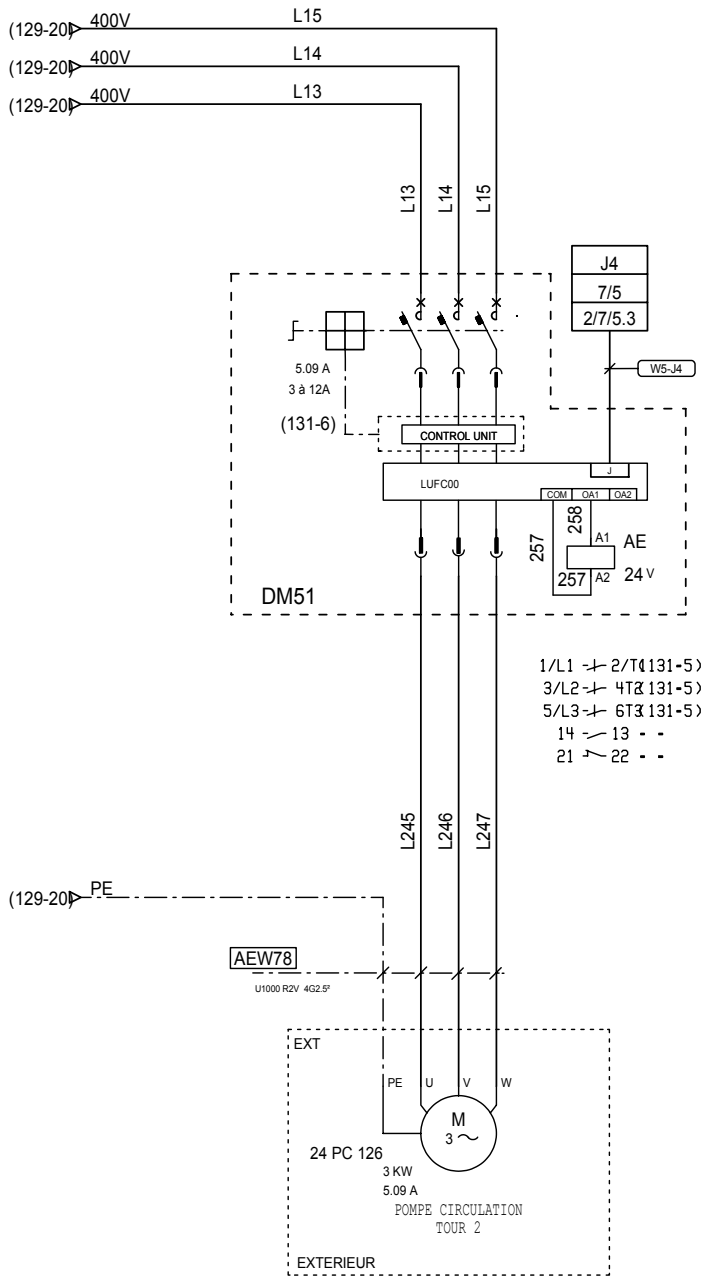

24 rue du Professeur Louis Néel
 21600 LONGVIC
 Tél : 03 80 67 03 13
 Fax : 03 80 67 03 14

SOGEA
 STEP NOGENT SUR SEINE

POMPE CIRCULATION TOUR 2

ARMOIRE

AU5

A

Imprimé le :

02/07/2007

Affaire - Schéma
 00624 - SC001

131

130 < Folio > 132



24 rue du Professeur Louis Néel
21600 LONGVIC
Tél : 03 80 67 03 13
Fax : 03 80 67 03 14

SOGEA
STEP NOGENT SUR SEINE

Bornier : XAU - XBAIE - XCOF - XINS

ARMOIRE

Affaire - Schéma
00624 - SC001

A
Imprimé le : **132**
02/07/2007 131 < Folio > 133

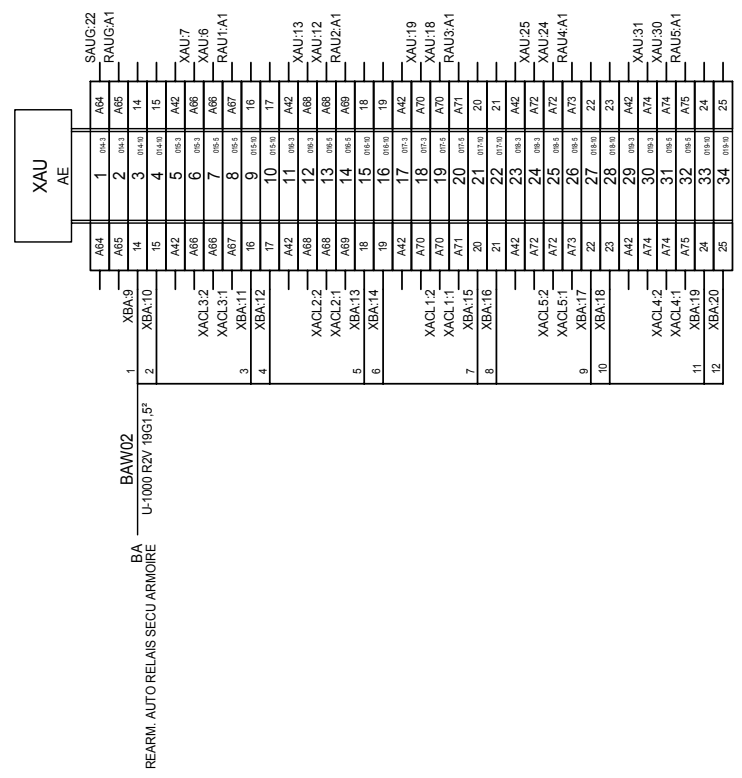

BORNES ORANGES ET FILS ORANGES

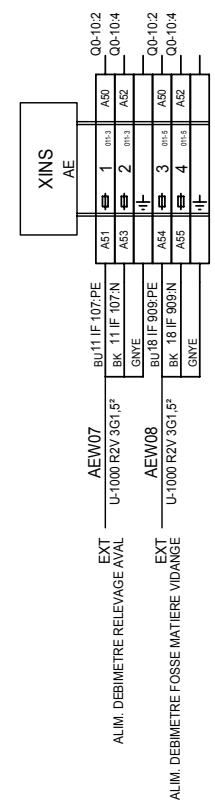
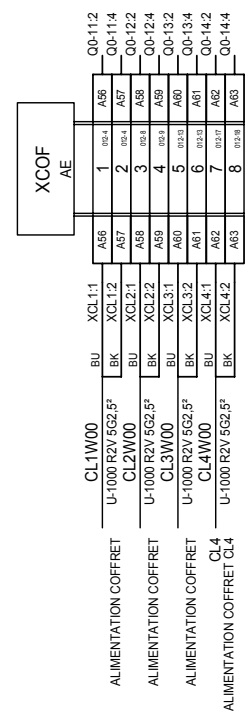
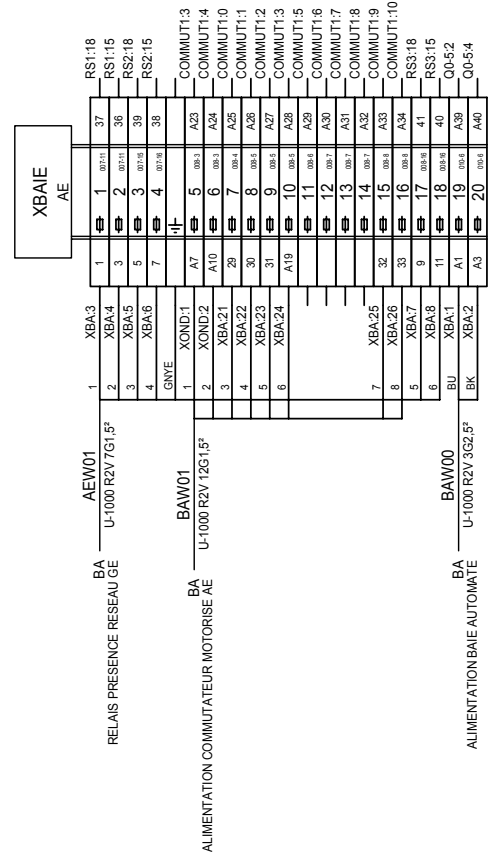



24 rue du Professeur Louis Néel
21600 LONGVIC
Tél : 03 80 67 03 13
Fax : 03 80 67 03 14

SOGEA
STEP NOGENT SUR SEINE

Bornier : XEXT

ARMOIRE

Affaire - Schéma
00624 - SC001

A
Indice révision

Imprimé le :
02/07/2007

133
132 < Folio > 134

		XEXT AE	
ALIMENTATION COFFRET CL5 CL5W00 U-1000 R2V 19G1,5 ⁵	1	XCL5.1	98
	4	XEXT5.1	110
	5		C5
	6	XEXT5.3	111
	7	XEXT5.4	112
	8	XEXT5.5	113
	9	XEXT5.6	114
	10	XEXT5.7	115
	11	XEXT5.8	116
	12	XEXT5.9	117
	13	XEXT5.10	118
	1	PTC1.11	119
	2	PTC1.12	120
	14	XEXT5.11	120
	15	XEXT5.13	130
	16	XCL5.4	131
	XCL5.5	132	
		133	
		134	
		135	
		136	
		137	
		138	
		139	
		140	
		141	
		142	
		143	
		144	
		145	
		146	
		147	
		148	
		149	
		150	
		151	
		152	
		153	
		154	
		155	
		156	
		157	
		158	
		159	
		160	
		161	
		162	
		163	
		164	
		165	
		166	
		167	
		168	
		169	
		170	
		171	
		172	
		173	
		174	
		175	
		176	
		177	
		178	
		179	
		180	
		181	
		182	
		183	
		184	
		185	
		186	
		187	
		188	
		189	
		190	
		191	
		192	
		193	
		194	
		195	
		196	
		197	
		198	
		199	
		200	
		201	
		202	
		203	
		204	
		205	
		206	
		207	
		208	
		209	
		210	
		211	
		212	
		213	
		214	
		215	
		216	
		217	
		218	
		219	
		220	
		221	
		222	
		223	
		224	
		225	
		226	
		227	
		228	
		229	
		230	
		231	
		232	
		233	
		234	
		235	
		236	
		237	
		238	
		239	
		240	
		241	
		242	
		243	
		244	
		245	
		246	
		247	
		248	
		249	
		250	
		251	
		252	
		253	
		254	
		255	
		256	
		257	
		258	
		259	
		260	
		261	
		262	
		263	
		264	
		265	
		266	
		267	
		268	
		269	
		270	
		271	
		272	
		273	
		274	
		275	
		276	
		277	
		278	
		279	
		280	
		281	
		282	
		283	
		284	
		285	
		286	
		287	
		288	
		289	
		290	
		291	
		292	
		293	
		294	
		295	
		296	
		297	
		298	
		299	
		300	
		301	
		302	
		303	
		304	
		305	
		306	
		307	
		308	
		309	
		310	
		311	
		312	
		313	
		314	
		315	
		316	
		317	
		318	
		319	
		320	
		321	
		322	
		323	
		324	
		325	
		326	
		327	
		328	
		329	
		330	
		331	
		332	
		333	
		334	
		335	
		336	
		337	
		338	
		339	
		340	
		341	
		342	
		343	
		344	
		345	
		346	
		347	
		348	
		349	
		350	
		351	
		352	
		353	
		354	
		355	
		356	
		357	
		358	
		359	
		360	
		361	
		362	
		363	
		364	
		365	
		366	
		367	
		368	
		369	
		370	
		371	
		372	
		373	
		374	
		375	
		376	
		377	
		378	
		379	
		380	
		381	
		382	
		383	
		384	
		385	
		386	
		387	
		388	
		389	
		390	
		391	
		392	
		393	
		394	
		395	
		396	
		397	
		398	
		399	
		400	
		401	
		402	
		403	
		404	
		405	
		406	
		407	
		408	
		409	
		410	
		411	
		412	
		413	
		414	
		415	
		416	
		417	
		418	
		419	
		420	
		421	
		422	
		423	
		424	
		425	
		426	
		427	
		428	
		429	
		430	
		431	
		432	
		433	
		434	
		435	
		436	
		437	
		438	
		439	
		440	
		441	
		442	
		443	
		444	
		445	
		446	
		447	
		448	
		449	
		450	
		451	
		452	
		453	
		454	
		455	
		456	
		457	
		458	
		459	
		460	
		461	
		462	
		463	
		464	
		465	
		466	
		467	
		468	
		469	
		470	
		471	
		472	
		473	
		474	
		475	
		476	
		477	
		478	
		479	
		480	
		481	
		482	
		483	
		484	
		485	
		486	
		487	
		488	
		489	
		490	
		491	
		492	
		493	
		494	
		495	
		496	
		497	
		498	
		499	
		500	

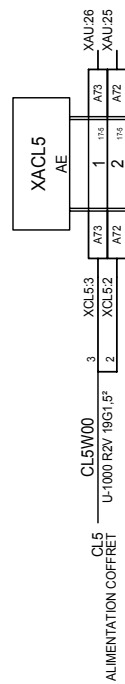
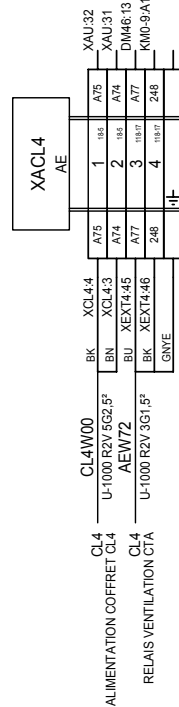
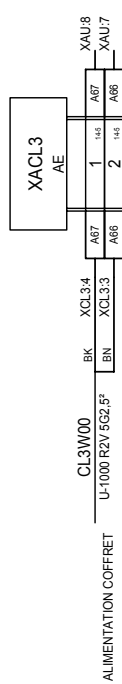
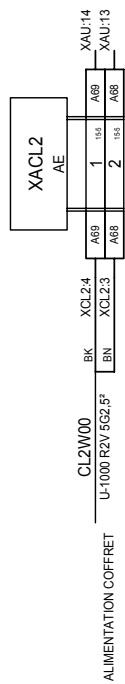
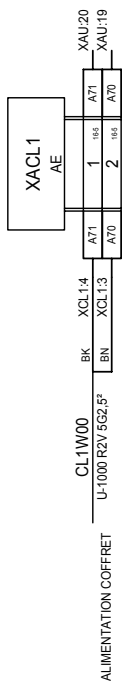

24 rue du Professeur Louis Néel
21600 LONGVIC
Tél : 03 80 67 03 13
Fax : 03 80 67 03 14

SOGEA
STEP NOGENT SUR SEINE

Bornier : XACL1 à XACL5

ARMOIRE

Affaire - Schéma
00624 - SC001

Imprimé le :
02/07/2007

134
133 < Folio > 135

Indice révision



24 rue du Professeur Louis Néel
21600 LONGVIC
Tél : 03 80 67 03 13
Fax : 03 80 67 03 14

SOGEA
STEP NOGENT SUR SEINE

Bornier : XP
ARMOIRE

Affaire - Schéma
00624 - SC001
A
Imprimé le : **135**
02/07/2007 134 < Folio > 136

		XP		AE			
DEPART SERRES	AEW02 U-1000 R2V 4G2.5*	BU	L19	1	L19	00-22	
		BK	L20	2	L20	00-24	
		BN	L21	3	L21	00-26	
COFFRET TERTIAIRE 1	AEW03 U-1000 R2V 5G6*	GNVE		4	M4	00-3	
		BU	M4	5	L22	00-32	
		BK	L22	6	L23	00-34	
		BN	L23	7	L24	00-36	
		BK	L24				
		GNVE					
DEPART COFFRET CLARIFICATEUR	AEW04 U-1000 R2V 3G1.5*	BU	XBD02.1	8	A43	DM52.4T2	
		BK	XBD02.2	9	A44	DM52.6T3	
		GNVE					
DEPART ADOUCISSEUR DESODO	AEW05 U-1000 R2V 3G1.5*	BU		10	A45	00-82	
		BK	A46	11	A46	00-84	
		GNVE					
DEPART EAU INDUSTRIELLE	AEW06 U-1000 R2V 4G2.5*	BU		12	A47	00-92	
		BK	A47	13	A48	00-94	
		BN	A48	14	A49	00-96	
		GNVE					
		EXT	BU13 CS 201U	15	L87	KM0-12	
		SURPRESSEUR 1	BK13 CS 201V	16	L88	KM0-14	
EXT SURPRESSEUR 2	AEW27 U-1000 R2V 4G2.5*	GNVE	L91	17	L91	KM0-16	
		BU13 CS 202U	L96	18	L96	KM0-32	
		BK13 CS 202V	L98	19	L98	KM0-34	
		BN13 CS 202W	L100	20	L100	KM0-36	
		GNVE					
		EXT	BU13 CS 203U	L102	21	L102	KM0-52
SURPRESSEUR 3	AEW28 U-1000 R2V 4G2.5*	BK13 CS 203V	L104	22	L104	KM0-54	
		BN13 CS 203W	L106	23	L106	KM0-56	
		GNVE					
		EXT	BU40 EA GV 02	L228	24	L228	KM0-82
		BATTERIE DE CHAUFFAGE CTA	BK40 EA GV 02	L230	25	L230	KM0-84
		GNVE	BN40 EA GV 02	L232	26	L232	KM0-86
EXT ADOUCISSEUR DESODORISATION	AEW73 U-1000 R2V 3G1.5*	GNVE	B24 AD 141U1	27	A78	00-232	
		BU	B24 AD 141U2	28	A79	00-234	
		GNVE					
COFFRET TERTIAIRE 2	AEW79 U-1000 R2V 5G16*	BU	M8	29	M8	00-24	
		BK	L248	30	L248	00-242	
		BN	L249	31	L249	00-244	
		BK	L250	32	L250	00-246	
		GNVE					

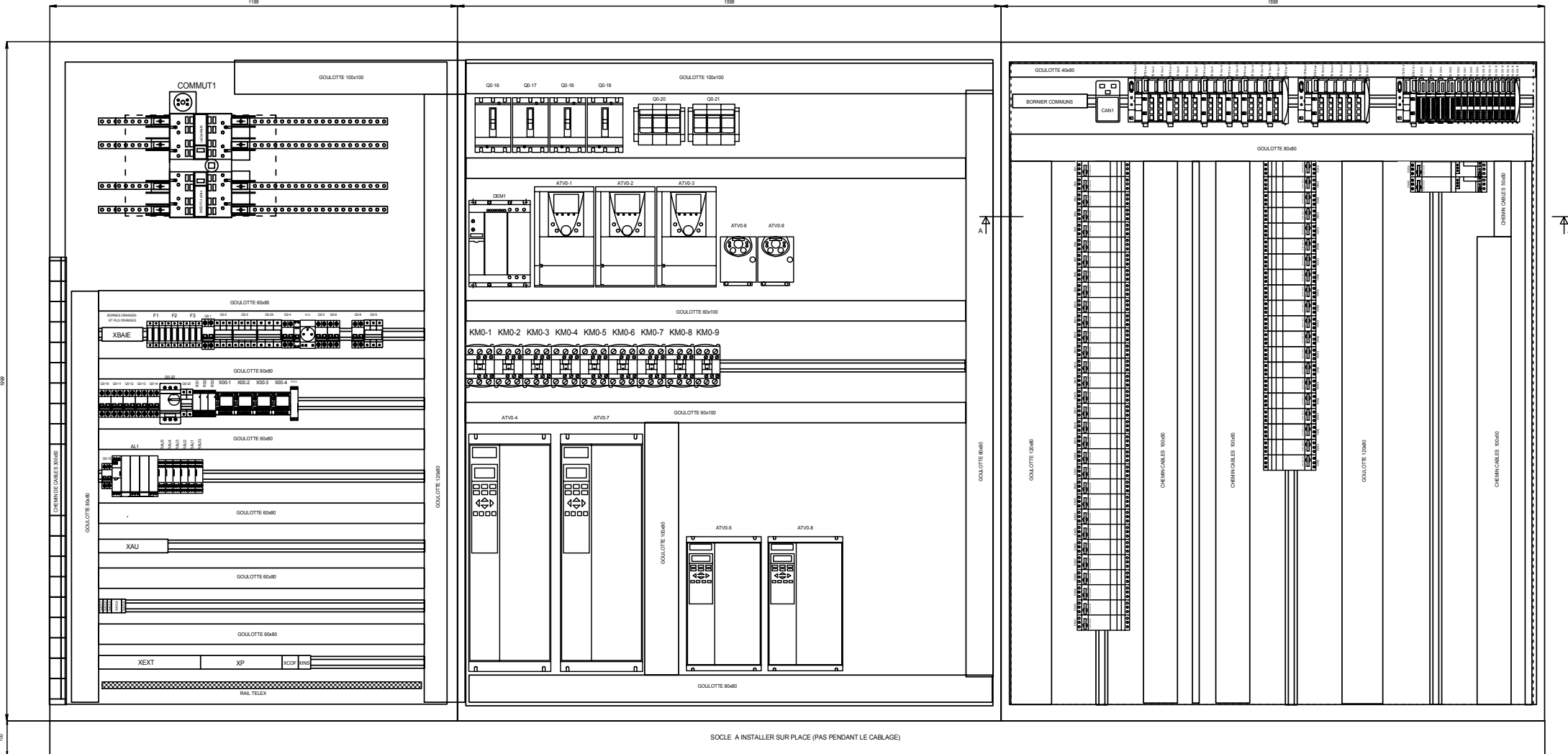
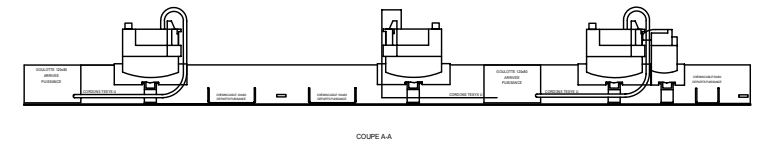

24 rue du Professeur Louis Néel
21600 LONGVIC
Tél : 03 80 67 03 13
Fax : 03 80 67 03 14

SOGEA
STEP NOGENT SUR SEINE

IMPLANTATION INTERIEURE
ARMOIRE

Affaire - Schéma 00624 - SC001	
Imprimé le :	136
Index révision	02/07/2007 135 < Folio > 136

SOGEA

STEP NOGENT SUR SEINE

NOMENCLATURE AE



24 rue du Professeur Louis Néel
21600 LONGVIC

Tél : 03 80 67 03 13
Fax : 03 80 67 03 14

Affaire n°: 00624
Schéma n°: SC001

Déssiné par :
VB

Imprimé le :
02/07/2007

Logiciel :
3 R3 Service Pack 2H

Vérifié par :
WD

Date :

Version logiciel :
3.30

Approuvé par :
WD

Date :

A

VB

02/07/2007

Modif. suite demande client

IND.

MODIFIE

DATE

MODIFICATIONS

REPERE	FOLIO	DESIGNATION	REFERENCE	FABRICANT
AL1	013	ALIMENTATION REGULEE A DECOUP. MONO 100...240VAC/24VDC 240W	ABL7RE2410	TELEMECANIQUE
ATV0-1	030	VARIATEUR DE FREQUENCE 7.5KW/400V	ATV61HU75N4	
ATV0-2	031	VARIATEUR DE FREQUENCE 7.5KW/400V	ATV61HU75N4	
ATV0-3	032	VARIATEUR DE FREQUENCE 7.5KW/400V	ATV61HU75N4	
ATV0-4	097			
ATV0-5	097			
ATV0-6	105	VARIATEUR POUR MOTEUR 0.55KW:400V	ATV31H055N4	TELEMECANIQUE
ATV0-7	109			
ATV0-8	109			
ATV0-9	117	VARIATEUR POUR MOTEUR 0.55KW:400V	ATV31H055N4	TELEMECANIQUE
CAN1	105	BOITIER DERIVATION POUR BUS CANOPEN	VW3CANTAP2	
COMMUT1	008	COMMUTATEUR MOTORISE 630A	63403	IMESYS
DEM1	054	DEMARREUR ALTISTART 01 37 KW/400V	ATS01N272Q	TELEMECANIQUE
	054	BLOC DE CONTACT AUXILIAIRE OF LATERAL	LAD8N11	
DM1	026	DEMARREUR 400V / 12A	LUB12	
	026	UNITE DE CONTROLE STANDARD 5.5KW 24VDC	LUCA12BL	
	026	MODULE DE LIAISON PARALLELE	LUFC00	
	026	ELEMENT DE PRECABLAGE	LU9BN11C	
DM10	040	DEMARREUR 400V / 12A	LUB12	
	040	UNITE DE CONTROLE STANDARD 0.25KW 24VDC	LUCA1XBL	
	040	MODULE DE LIAISON PARALLELE	LUFC00	
	040	ELEMENT DE PRECABLAGE	LU9BN11C	
DM11	042	DEMARREUR 400V / 32A	LUB32	
	042	UNITE DE CONTROLE STANDARD 7.5KW 24VDC	LUCA18BL	
	042	MODULE DE LIAISON PARALLELE	LUFC00	
	042	ELEMENT DE PRECABLAGE	LU9BN11C	
DM12	043	DEMARREUR 400V / 32A	LUB32	
	043	UNITE DE CONTROLE STANDARD 5.5KW 24VDC	LUCA12BL	
	043	MODULE DE LIAISON PARALLELE	LUFC00	
	043	ELEMENT DE PRECABLAGE	LU9BN11C	

REPERE	FOLIO	DESIGNATION	REFERENCE	FABRICANT
DM13	045	DEMARREUR 400V / 12A	LUB12	
	045	UNITE DE CONTROLE STANDARD 5.5KW 24VDC	LUCA12BL	
	045	MODULE DE LIAISON PARALLELE	LUFC00	
	045	ELEMENT DE PRECABLAGE	LU9BN11C	
DM14	046	DEMARREUR 400V / 12A	LUB12	
	046	UNITE DE CONTROLE STANDARD 0.09KW 24VDC	LUCAX6BL	
	046	MODULE DE LIAISON PARALLELE	LUFC00	
	046	ELEMENT DE PRECABLAGE	LU9BN11C	
DM15	049	DEMARREUR 400V / 12A	LUB12	
	049	UNITE DE CONTROLE STANDARD 5.5KW 24VDC	LUCA12BL	
	049	MODULE DE LIAISON PARALLELE	LUFC00	
	049	ELEMENT DE PRECABLAGE	LU9BN11C	
DM16	051	DEMARREUR 400V / 12A	LUB12	
	051	UNITE DE CONTROLE STANDARD 5.5KW 24VDC	LUCA12BL	
	051	MODULE DE LIAISON PARALLELE	LUFC00	
	051	ELEMENT DE PRECABLAGE	LU9BN11C	
DM17	052	DEMARREUR 400V / 12A	LUB12	
	052	UNITE DE CONTROLE STANDARD 5.5KW 24VDC	LUCA12BL	
	052	MODULE DE LIAISON PARALLELE	LUFC00	
	052	ELEMENT DE PRECABLAGE	LU9BN11C	
DM18	058	DEMARREUR 400V / 12A	LUB12	
	058	UNITE DE CONTROLE STANDARD 1.5KW 24VDC	LUCA05BL	
	058	MODULE DE LIAISON PARALLELE	LUFC00	
	058	ELEMENT DE PRECABLAGE	LU9BN11C	
DM19	061	DEMARREUR 400V / 12A	LUB12	
	061	UNITE DE CONTROLE STANDARD 0.25KW 24VDC	LUCA1XBL	
	061	MODULE DE LIAISON PARALLELE	LUFC00	
	061	ELEMENT DE PRECABLAGE	LU9BN11C	
DM2	027	DEMARREUR 400V / 12A	LUB12	
	027	UNITE DE CONTROLE STANDARD 1.5KW 24VDC	LUCA05BL	



24 rue du Professeur Louis Néel
 21600 LONGVIC
 Tél : 03 80 67 03 13
 Fax: 03 80 67 03 14

SOGEA
 STEP NOGENT SUR SEINE

NOMENCLATURE
NOMENCLATURE AE

Affaire - Schéma
 00624 - SC001
 Imprimé le : 02/07/2007
 003
 002 < Folio > 004

REPERE	FOLIO	DESIGNATION	REFERENCE	FABRICANT
	027	MODULE DE LIAISON PARALLELE	LUFC00	
	027	ELEMENT DE PRECABLAGE	LU9BN11C	
DM20	062	ELEMENT DE PRECABLAGE	LU9BN11C	
	062	DEMARREUR 400V / 12A	LUB12	
	062	UNITE DE CONTROLE STANDARD 0.25KW 24VDC	LUCA1XBL	
	062	MODULE DE LIAISON PARALLELE	LUFC00	
DM21	068	DEMARREUR 400V / 12A	LUB12	
	068	UNITE DE CONTROLE STANDARD 5.5KW 24VDC	LUCA12BL	
	068	MODULE DE LIAISON PARALLELE	LUFC00	
	068	ELEMENT DE PRECABLAGE	LU9BN11C	
DM22	071	DEMARREUR 400V / 12A	LUB12	
	071	UNITE DE CONTROLE STANDARD 5.5KW 24VDC	LUCA12BL	
	071	MODULE DE LIAISON PARALLELE	LUFC00	
	071	ELEMENT DE PRECABLAGE	LU9BN11C	
DM23	072	DEMARREUR 400V / 12A	LUB12	
	072	UNITE DE CONTROLE STANDARD 5.5KW 24VDC	LUCA12BL	
	072	MODULE DE LIAISON PARALLELE	LUFC00	
	072	ELEMENT DE PRECABLAGE	LU9BN11C	
DM24	073	DEMARREUR 400V / 12A	LUB12	
	073	UNITE DE CONTROLE STANDARD 5.5KW 24VDC	LUCA12BL	
	073	MODULE DE LIAISON PARALLELE	LUFC00	
	073	ELEMENT DE PRECABLAGE	LU9BN11C	
DM25	080	DEMARREUR 400V / 12A	LUB12	
	080	UNITE DE CONTROLE STANDARD 5.5KW 24VDC	LUCA12BL	
	080	MODULE DE LIAISON PARALLELE	LUFC00	
	080	ELEMENT DE PRECABLAGE	LU9BN11C	
DM26	081	DEMARREUR 400V / 12A	LUB12	
	081	UNITE DE CONTROLE STANDARD 5.5KW 24VDC	LUCA12BL	
	081	MODULE DE LIAISON PARALLELE	LUFC00	
	081	ELEMENT DE PRECABLAGE	LU9BN11C	



24 rue du Professeur Louis Néel
 21600 LONGVIC
 Tél : 03 80 67 03 13
 Fax: 03 80 67 03 14

SOGEA
 STEP NOGENT SUR SEINE

NOMENCLATURE
NOMENCLATURE AE

Affaire - Schéma
 00624 - SC001
 Imprimé le : 02/07/2007
 003 < Folio > 005

REPERE	FOLIO	DESIGNATION	REFERENCE	FABRICANT
DM27	082	DEMARREUR 400V / 12A	LUB12	
	082	UNITE DE CONTROLE STANDARD 5.5KW 24VDC	LUCA12BL	
	082	MODULE DE LIAISON PARALLELE	LUFC00	
	082	ELEMENT DE PRECABLAGE	LU9BN11C	
DM28	085	DEMARREUR 400V / 12A	LUB12	
	085	UNITE DE CONTROLE STANDARD 5.5KW 24VDC	LUCA12BL	
	085	MODULE DE LIAISON PARALLELE	LUFC00	
	085	ELEMENT DE PRECABLAGE	LU9BN11C	
DM29	086	DEMARREUR 400V / 12A	LUB12	
	086	UNITE DE CONTROLE STANDARD 5.5KW 24VDC	LUCA12BL	
	086	MODULE DE LIAISON PARALLELE	LUFC00	
	086	ELEMENT DE PRECABLAGE	LU9BN11C	
DM3	030	DEMARREUR 400V / 32A	LUB32	
	030	UNITE DE CONTROLE STANDARD 7.5KW 24VDC	LUCL18BL	
	030	MODULE DE LIAISON PARALLELE	LUFC00	
	030	ELEMENT DE PRECABLAGE	LU9BN11C	
DM30	088	DEMARREUR 400V / 12A	LUB12	
	088	UNITE DE CONTROLE STANDARD 5.5KW 24VDC	LUCA12BL	
	088	MODULE DE LIAISON PARALLELE	LUFC00	
	088	ELEMENT DE PRECABLAGE	LU9BN11C	
DM31	089	DEMARREUR 400V / 12A	LUB12	
	089	UNITE DE CONTROLE STANDARD 1.5KW 24VDC	LUCA05BL	
	089	MODULE DE LIAISON PARALLELE	LUFC00	
	089	ELEMENT DE PRECABLAGE	LU9BN11C	
DM32	100	DEMARREUR 400V / 12A	LUB12	
	100	UNITE DE CONTROLE STANDARD 5.5KW 24VDC	LUCA12BL	
	100	MODULE DE LIAISON PARALLELE	LUFC00	
	100	ELEMENT DE PRECABLAGE	LU9BN11C	
DM33	101	DEMARREUR 400V / 12A	LUB12	
	101	UNITE DE CONTROLE STANDARD 5.5KW 24VDC	LUCA12BL	

REPERE	FOLIO	DESIGNATION	REFERENCE	FABRICANT
	101	MODULE DE LIAISON PARALLELE	LUFC00	
	101	ELEMENT DE PRECABLAGE	LU9BN11C	
DM34	102	DEMARREUR 400V / 12A	LU2B12BL	
	102	UNITE DE CONTROLE STANDARD 5.5KW 24VDC	LUCA12BL	
	102	MODULE DE LIAISON PARALLELE	LUFC00	
	102	ELEMENT DE PRECABLAGE	LU9BN11L	
DM35	104	DEMARREUR 400V / 12A	LUB12	
	104	UNITE DE CONTROLE STANDARD 1.5KW 24VDC	LUCA05BL	
	104	MODULE DE LIAISON PARALLELE	LUFC00	
	104	ELEMENT DE PRECABLAGE	LU9BN11C	
DM36	104	DEMARREUR 400V / 12A	LUB12	
	104	UNITE DE CONTROLE STANDARD 1.5KW 24VDC	LUCA05BL	
	104	MODULE DE LIAISON PARALLELE	LUFC00	
	104	ELEMENT DE PRECABLAGE	LU9BN11C	
DM37	105	DEMARREUR 400V / 12A	LUB12	
	105	UNITE DE CONTROLE STANDARD 1.5KW 24VDC	LUCA05BL	
	105	MODULE DE LIAISON PARALLELE	LUFC00	
	105	ELEMENT DE PRECABLAGE	LU9BN11C	
DM38	112	DEMARREUR 400V / 12A	LUB12	
	112	UNITE DE CONTROLE STANDARD 5.5KW 24VDC	LUCA12BL	
	112	MODULE DE LIAISON PARALLELE	LUFC00	
	112	ELEMENT DE PRECABLAGE	LU9BN11C	
DM39	113	DEMARREUR 400V / 12A	LUB12	
	113	UNITE DE CONTROLE STANDARD 5.5KW 24VDC	LUCA12BL	
	113	MODULE DE LIAISON PARALLELE	LUFC00	
	113	ELEMENT DE PRECABLAGE	LU9BN11C	
DM4	031	DEMARREUR 400V / 32A	LUB32	
	031	UNITE DE CONTROLE STANDARD 7.5KW 24VDC	LUCL18BL	
	031	MODULE DE LIAISON PARALLELE	LUFC00	
	031	ELEMENT DE PRECABLAGE	LU9BN11C	



24 rue du Professeur Louis Néel
 21600 LONGVIC
 Tél : 03 80 67 03 13
 Fax: 03 80 67 03 14

SOGEA
 STEP NOGENT SUR SEINE

NOMENCLATURE
NOMENCLATURE AE

Affaire - Schéma
 00624 - SC001
 Imprimé le : 02/07/2007
 006
 005 < Folio > 007

REPERE	FOLIO	DESIGNATION	REFERENCE	FABRICANT
DM40	114	DEMARREUR 400V / 12A	LU2B12BL	
	114	UNITE DE CONTROLE STANDARD 5.5KW 24VDC	LUCA12BL	
	114	MODULE DE LIAISON PARALLELE	LUFC00	
	114	ELEMENT DE PRECABLAGE	LU9BN11L	
DM41	116	DEMARREUR 400V / 12A	LUB12	
	116	UNITE DE CONTROLE STANDARD 1.5KW 24VDC	LUCA05BL	
	116	MODULE DE LIAISON PARALLELE	LUFC00	
	116	ELEMENT DE PRECABLAGE	LU9BN11C	
DM42	116	DEMARREUR 400V / 12A	LUB12	
	116	UNITE DE CONTROLE STANDARD 1.5KW 24VDC	LUCA05BL	
	116	MODULE DE LIAISON PARALLELE	LUFC00	
	116	ELEMENT DE PRECABLAGE	LU9BN11C	
DM43	117	DEMARREUR 400V / 12A	LUB12	
	117	UNITE DE CONTROLE STANDARD 1.5KW 24VDC	LUCA05BL	
	117	MODULE DE LIAISON PARALLELE	LUFC00	
	117	ELEMENT DE PRECABLAGE	LU9BN11C	
DM44	119	DEMARREUR 400V / 12A	LUB12	
	119	UNITE DE CONTROLE STANDARD 1.5KW 24VDC	LUCA05BL	
	119	MODULE DE LIAISON PARALLELE	LUFC00	
	119	ELEMENT DE PRECABLAGE	LU9BN11C	
DM45	120	DEMARREUR 400V / 12A	LUB12	
	120	UNITE DE CONTROLE STANDARD 1.5KW 24VDC	LUCA05BL	
	120	MODULE DE LIAISON PARALLELE	LUFC00	
	120	ELEMENT DE PRECABLAGE	LU9BN11C	
DM46	122	DEMARREUR 400V / 32A	LUB32	
	122	UNITE DE CONTROLE STANDARD 15KW 24VDC	LUCA32BL	
	122	MODULE DE LIAISON PARALLELE	LUFC00	
	122	ELEMENT DE PRECABLAGE	LU9BN11C	
DM47	125	DEMARREUR 400V / 12A	LUB12	
	125	UNITE DE CONTROLE STANDARD 0.09KW 24VDC	LUCAX6BL	



24 rue du Professeur Louis Néel
 21600 LONGVIC
 Tél : 03 80 67 03 13
 Fax: 03 80 67 03 14

SOGEA
 STEP NOGENT SUR SEINE

NOMENCLATURE
NOMENCLATURE AE

Affaire - Schéma
 00624 - SC001
 Imprimé le : 02/07/2007
 007
 006 < Folio > 008

REPERE	FOLIO	DESIGNATION	REFERENCE	FABRICANT
	125	MODULE DE LIAISON PARALLELE	LUFC00	
	125	ELEMENT DE PRECABLAGE	LU9BN11C	
DM48	125	DEMARREUR 400V / 12A	LUB12	
	125	UNITE DE CONTROLE STANDARD 0.09KW 24VDC	LUCAX6BL	
	125	MODULE DE LIAISON PARALLELE	LUFC00	
	125	ELEMENT DE PRECABLAGE	LU9BN11C	
DM49	127	DEMARREUR 400V / 12A	LUB12	
	127	UNITE DE CONTROLE STANDARD 0.09KW 24VDC	LUCAX6BL	
	127	MODULE DE LIAISON PARALLELE	LUFC00	
	127	ELEMENT DE PRECABLAGE	LU9BN11C	
DM5	032	DEMARREUR 400V / 32A	LUB32	
	032	UNITE DE CONTROLE STANDARD 7.5KW 24VDC	LUCL18BL	
	032	MODULE DE LIAISON PARALLELE	LUFC00	
	032	ELEMENT DE PRECABLAGE	LU9BN11C	
DM50	129	DEMARREUR 400V / 12A	LUB12	
	129	UNITE DE CONTROLE STANDARD 5.5KW 24VDC	LUCA12BL	
	129	MODULE DE LIAISON PARALLELE	LUFC00	
	129	ELEMENT DE PRECABLAGE	LU9BN11C	
DM51	131	DEMARREUR 400V / 12A	LUB12	
	131	UNITE DE CONTROLE STANDARD 5.5KW 24VDC	LUCA12BL	
	131	MODULE DE LIAISON PARALLELE	LUFC00	
	131	ELEMENT DE PRECABLAGE	LU9BN11C	
DM52	010	DEMARREUR 400V / 12A	LUB12	
	010	UNITE DE CONTROLE EVOLUTIF MONO 0.09 KW24VDC	LUCC1XBL	
	010	MODULE DE LIAISON PARALLELE	LUFC00	
	010	ELEMENT DE PRECABLAGE	LU9BN11C	
DM53	065	DEMARREUR 400V / 12A	LUB12	
	065	UNITE DE CONTROLE STANDARD 0.25KW 24VDC	LUCA1XBL	
	065	MODULE DE LIAISON PARALLELE	LUFC00	
	065	ELEMENT DE PRECABLAGE	LU9BN11C	

REPERE	FOLIO	DESIGNATION	REFERENCE	FABRICANT
DM6	035	DEMARREUR 400V / 12A	LUB12	
	035	UNITE DE CONTROLE STANDARD 1.5KW 24VDC	LUCA05BL	
	035	MODULE DE LIAISON PARALLELE	LUFC00	
	035	ELEMENT DE PRECABLAGE	LU9BN11C	
DM7	037	DEMARREUR 400V / 12A	LUB12	
	037	UNITE DE CONTROLE STANDARD 1.5KW 24VDC	LUCA05BL	
	037	MODULE DE LIAISON PARALLELE	LUFC00	
	037	ELEMENT DE PRECABLAGE	LU9BN11C	
DM8	038	DEMARREUR 400V / 12A	LUB12	
	038	UNITE DE CONTROLE STANDARD 0.25KW 24VDC	LUCA1XBL	
	038	MODULE DE LIAISON PARALLELE	LUFC00	
	038	ELEMENT DE PRECABLAGE	LU9BN11C	
DM9	039	DEMARREUR 400V / 12A	LUB12	
	039	UNITE DE CONTROLE STANDARD 1.5KW 24VDC	LUCA05BL	
	039	MODULE DE LIAISON PARALLELE	LUFC00	
	039	ELEMENT DE PRECABLAGE	LU9BN11C	
F1	007	SECTIONNEUR A FUSIBLES A TIROIR STI (10,3x38)	15656	MERLIN GERIN
F2	007	SECTIONNEUR A FUSIBLES A TIROIR STI (10,3x38)	15656	
F3	008	SECTIONNEUR A FUSIBLES A TIROIR STI (10,3x38)	15656	
H1	009	TETE VOYANT LUMINEUX	ZB4BV01	TELEMECANIQUE
	009	CORPS VOYANT TRANSFO 400V	ZB4BV5D1	
KM0-1	055	CONTACTEUR DE PUISSANCE 80A 1F+1O 230V 50/60Hz	LC1D80P7	
KM0-2	055	CONTACTEUR DE PUISSANCE 80A 1F+1O 230V 50/60Hz	LC1D80P7	
KM0-3	055	CONTACTEUR DE PUISSANCE 80A 1F+1O 230V 50/60Hz	LC1D80P7	
KM0-4	055	CONTACTEUR DE PUISSANCE 80A 1F+1O 230V 50/60Hz	LC1D80P7	
KM0-5	055	CONTACTEUR DE PUISSANCE 80A 1F+1O 230V 50/60Hz	LC1D80P7	
KM0-6	055	CONTACTEUR DE PUISSANCE 80A 1F+1O 230V 50/60Hz	LC1D80P7	
KM0-7	098	CONTACTEUR DE PUISSANCE 80A 1F+1O 230V 50/60Hz	LC1D80P7	
KM0-8	110	CONTACTEUR DE PUISSANCE 80A 1F+1O 230V 50/60Hz	LC1D80P7	
KM0-9	122	CONTACTEUR DE PUISSANCE 65A 1F+1O 230V 50/60Hz	LC1D65P7	

REPERE	FOLIO	DESIGNATION	REFERENCE	FABRICANT
PC9	010	PRISE DE COURANT LEXIC 10/16A, 250VAC, 2P+T A ECLIPS	004280	LEGRAND
PTC1	058		LT3SE00BD	
Q0-1	009		15651	
Q0-10	011	DISJ. 2P 10A C 6KA 440V	24201	MERLIN GERIN
Q0-11	012	DISJ. 2P 10A C 10KA 440V	24851	
Q0-12	012	DISJ. 2P 10A C 10KA 440V	24851	
Q0-13	012	DISJ. 2P 10A C 10KA 440V	24851	
Q0-14	012	DISJ. 2P 10A C 10KA 440V	24851	
Q0-15	013	DISJ. 2P 10A 13In	GB2-DB16	TELEMECANIQUE
Q0-16	054	DISJ. MOTEUR 80A 37KW	GV7-RE80	
	054	BLOC DE CONTACT INTEGRABLE F+O	GV7 AE11	
Q0-17	054	DISJ. MOTEUR 80A 37KW	GV7-RE80	
	054	BLOC DE CONTACT INTEGRABLE F+O	GV7 AE11	
Q0-18	054	DISJ. MOTEUR 80A 37KW	GV7-RE80	
	054	BLOC DE CONTACT INTEGRABLE F+O	GV7 AE11	
Q0-19	054	DISJ. MOTEUR 80A 37KW	GV7-RE80	
	054	BLOC DE CONTACT INTEGRABLE F+O	GV7 AE11	
Q0-2	009	DISJ. 3P 10A C 10KA 440V	24864	MERLIN GERIN
Q0-20	097	SECTIONNEUR TRI+DPMM 125A	GK1FV	TELEMECANIQUE
Q0-21	109	SECTIONNEUR TRI+DPMM 125A	GK1FV	
Q0-22	122	DISJ. MOTEUR 63A	GV3-M63	
Q0-23	123	DISJ. 2P 16A C 6KA 440V	24202	MERLIN GERIN
Q0-24	009	DISJ. 4P 63A C 10KA 440V	24884	
Q0-3	009	DISJ. 4P 63A C 10KA 440V	24884	
Q0-4	010	DISJ. 2P 10A C 10KA 440V	24851	
	010		26509	
Q0-5	010	DISJ. 2P 16A C 10KA 440V	24852	MERLIN GERIN
Q0-6	010	DISJ. 2P 10A C 10KA 440V	24851	
Q0-8	010	DISJ. 2P 16A C 10KA 440V	24852	
Q0-9	010	DISJ. 3P 10A C 10KA 440V	24864	

REPERE	FOLIO	DESIGNATION	REFERENCE	FABRICANT
RAU1	015	MODULE DE SECURITE PREVENTA POUR SURVEILLANCE AU - XPS AC, 2	XPS AC3721	TELEMECANIQUE
RAU2	016	MODULE DE SECURITE PREVENTA POUR SURVEILLANCE AU - XPS AC, 2	XPS AC3721	
RAU3	017	MODULE DE SECURITE PREVENTA POUR SURVEILLANCE AU - XPS AC, 2	XPS AC3721	
RAU4	018	MODULE DE SECURITE PREVENTA POUR SURVEILLANCE AU - XPS AC, 2	XPS AC3721	
RAU5	019	MODULE DE SECURITE PREVENTA POUR SURVEILLANCE AU - XPS AC, 2	XPS AC3721	
RAUG	014	MODULE DE SECURITE PREVENTA POUR SURVEILLANCE AU - XPS AC, 2	XPS AC3721	
REARMAU1	015	BOUTON POUSSOIR	XB4BW33B5	
REARMAU2	016	BOUTON POUSSOIR	XB4BW33B5	
REARMAU3	017	BOUTON POUSSOIR	XB4BW33B5	
REARMAU4	018	BOUTON POUSSOIR	XB4BW33B5	
REARMAU5	019	BOUTON POUSSOIR	XB4BW33B5	
REARMAUG	014	BOUTON POUSSOIR	XB4BW33B5	
RS1	007	RELAIS DE CONTROLE DES RESEAUX TRIPHASES + CONTROLE TENSION	RM4TR32	
RS2	007	RELAIS DE CONTROLE DES RESEAUX TRIPHASES + CONTROLE TENSION	RM4TR32	
RS3	008	RELAIS DE CONTROLE DES RESEAUX TRIPHASES + CONTROLE TENSION	RM4TR32	
S0-1	077	BOUTON TOURNANT	XB4BD33	
S0-2	077	BOUTON TOURNANT	XB4BD33	
S0-3	077	BOUTON TOURNANT	XB4BD33	
SAUG	014	ARRET D'URGENCE	XB4BS542	
STB Boue-0	021	MODULE D'INTERFACE BUS CANOPEN	STBNC02212	
STB Boue-1	021	MODULE DISTRIB. ALIMENTATION 24V	STBPDT3100	
STB Boue-2	021	MODULE INTERFACE TESYSU	STBEPI2145	
STB Boue-3	021	MODULE INTERFACE TESYSU	STBEPI2145	
STB Boue-4	021	MODULE INTERFACE TESYSU	STBEPI2145	
STB Boue-5	021	MODULE INTERFACE TESYSU	STBEPI2145	
STB Boue-6	021	MODULE INTERFACE TESYSU	STBEPI2145	
STB Boue-7	021		STBXPM1100	
STB E/S-0	022	MODULE D'INTERFACE BUS CANOPEN	STBNC02212	TELEMECANIQUE
STB E/S-1	022	MODULE DISTRIB. ALIMENTATION 24V	STBPDT3100	
STB E/S-10	022	MODULE 2 SORTIES TOR	STBDRC3210	



24 rue du Professeur Louis Néel
21600 LONGVIC
Tél : 03 80 67 03 13
Fax: 03 80 67 03 14

SOGEA
STEP NOGENT SUR SEINE

NOMENCLATURE
NOMENCLATURE AE

Affaire - Schéma
00624 - SC001

A
Indice révision

Imprimé le :
02/07/2007

011
010 < Folio > 012

REPERE	FOLIO	DESIGNATION	REFERENCE	FABRICANT
STB E/S-11	022	MODULE 2 SORTIES TOR	STBDRC3210	
STB E/S-12	022	MODULE 2 SORTIES TOR	STBDRC3210	
STB E/S-13	022	MODULE 2 SORTIES TOR	STBDRC3210	
STB E/S-14	022	MODULE 2 ENTREES ANA 4-20MA	STBACI1225	
STB E/S-15	022	MODULE 2 ENTREES ANA 4-20MA	STBACI1225	
STB E/S-16	022		STBXPM1100	
STB E/S-2	022	MODULE 16 ENTREES TOR	STBDDI3725	TELEMECANIQUE
STB E/S-3	022	MODULE 16 ENTREES TOR	STBDDI3725	
STB E/S-4	022	MODULE 16 ENTREES TOR	STBDDI3725	
STB E/S-5	022	MODULE 16 ENTREES TOR	STBDDI3725	
STB E/S-6	022	MODULE 2 SORTIES TOR	STBDRC3210	
STB E/S-7	022	MODULE 2 SORTIES TOR	STBDRC3210	
STB E/S-8	022	MODULE 2 SORTIES TOR	STBDRC3210	
STB E/S-9	022	MODULE 2 SORTIES TOR	STBDRC3210	
STB Eau-0	020	MODULE D'INTERFACE BUS CANOPEN	STBNC02212	
STB Eau-1	020	MODULE DISTRIB. ALIMENTATION 24V	STBPDT3100	
STB Eau-10	020	MODULE INTERFACE TESYSU	STBEPI2145	
STB Eau-11	020	MODULE DISTRIB. ALIMENTATION 24V	STBPDT3100	
STB Eau-12	020	MODULE INTERFACE TESYSU	STBEPI2145	
STB Eau-13	020	MODULE DISTRIB. ALIMENTATION 24V	STBPDT3100	
STB Eau-14	020	MODULE INTERFACE TESYSU	STBEPI2145	
STB Eau-15	020	MODULE INTERFACE TESYSU	STBEPI2145	
STB Eau-16	020	MODULE DISTRIB. ALIMENTATION 24V	STBPDT3100	
STB Eau-17	020	MODULE INTERFACE TESYSU	STBEPI2145	
STB Eau-18	020		STBXPM1100	
STB Eau-2	020	MODULE INTERFACE TESYSU	STBEPI2145	TELEMECANIQUE
STB Eau-3	020	MODULE INTERFACE TESYSU	STBEPI2145	
STB Eau-4	020	MODULE DISTRIB. ALIMENTATION 24V	STBPDT3100	
STB Eau-5	020	MODULE INTERFACE TESYSU	STBEPI2145	
STB Eau-6	020	MODULE INTERFACE TESYSU	STBEPI2145	

SOGEA

STEP NOGENT SUR SEINE

CARNET DE CABLES AE

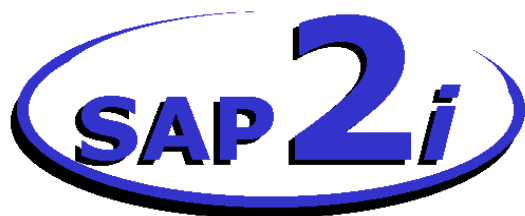

24 rue du Professeur Louis Néel
21600 LONGVIC

Tél : 03 80 67 03 13
Fax : 03 80 67 03 14

Affaire n°: 00624
Schéma n°: SC001

Déssiné par :
VB

Imprimé le :
02/07/2007

Logiciel :
3 R3 Service Pack 2H

Vérifié par :
WD

Date :

Version logiciel :
3.30

Approuvé par :
WD

Date :

A

VB

02/07/2007

Modif. suite demande client

IND.

MODIFIE

DATE

MODIFICATIONS

REPERE	REFERENCE	TENANT	ABOUTISSANT	FOLIO	COMMENTAIRE
AEW01	U-1000 R2V 7G1,5 ²	ARMOIRE AE	BAIE AUTOMATE	007	
AEW02	U-1000 R2V 4G2,5 ²	ARMOIRE AE	COFFRET SERRES	009	
AEW03	U-1000 R2V 5G16 ²	ARMOIRE AE	COFFRET TERTIAIRE 1	009	
AEW04	U-1000 R2V 3G1,5 ²	ARMOIRE AE	COFFRET CLARIFICATEUR	010	
AEW05	U-1000 R2V 3G1,5 ²	ARMOIRE AE	ADOU CISSEUR	010	
AEW06	U-1000 R2V 4G2,5 ²	ARMOIRE AE	COFFRET EAU INDUSTRIELLE	010	
AEW07	U1000 R2V 3G1.5 ²	ARMOIRE AE	ALIM DEBITMETRE RELEVAGE AVAL	011	
AEW08	U-1000 R2V 3G1,5 ²	ARMOIRE AE	ALIM DEBITMETRE MATIERES VIDANGE	011	
AEW09	U1000 R2V 4G2.5 ²	ARMOIRE AE	DEGRILLEUR DROIT	026	
AEW10	U1000 R2V 4G2.5 ²	ARMOIRE AE	VIS DE TRANSPORT DES DECHETS	027	
AEW11	U1000 R2V 4G2.5 ²	ARMOIRE AE	POMPE DE RELEVEMENT 1	030	
AEW12	U1000 R2V 4G2.5 ²	ARMOIRE AE	POMPE DE RELEVEMENT 2	031	
AEW13	U1000 R2V 4G2.5 ²	ARMOIRE AE	POMPE DE RELEVEMENT 3	032	
AEW14	U1000 R2V 4G2.5 ²	ARMOIRE AE	DEGRILLEUR/COMPACTEUR AUTOMATIQUE	035	
AEW15	U1000 R2V 4G2.5 ²	ARMOIRE AE	AEROFLOT	037	
AEW16	U1000 R2V 4G2.5 ²	ARMOIRE AE	RACLEUR A GRAISSES	038	
AEW17	U1000 R2V 4G2.5 ²	ARMOIRE AE	COMPRESSEUR AIR-LIFT	039	
AEW18	U1000 R2V 4G2.5 ²	ARMOIRE AE	CLASSIFICATEUR A SABLE	040	
AEW19	U1000 R2V 4G2.5 ²	ARMOIRE AE	POMPE REPRISE FOSSE A GRAISSES	042	
AEW20	U1000 R2V 4G2.5 ²	ARMOIRE AE	AGITATEUR FOSSE A GRAISSES	043	
AEW21	U1000 R2V 4G2.5 ²	ARMOIRE AE	TURBINE REACTEUR A GRAISSES	045	
AEW22	U1000 R2V 4G2.5 ²	ARMOIRE AE	POMPE DOSEUSE SOUDE	046	
AEW23	U1000 R2V 4G2.5 ²	ARMOIRE AE	AGITATEUR IMMERGE ANAEROBIE	049	
AEW24	U1000 R2V 4G2.5 ²	ARMOIRE AE	AGITATEUR A PALES BANANE 1	051	
AEW25	U1000 R2V 4G2.5 ²	ARMOIRE AE	AGITATEUR A PALES BANANE 2	052	
AEW26	U-1000 R2V 4G25 ²	ARMOIRE AE	SURPRESSEUR 1	054	
AEW27	U-1000 R2V 4G25 ²	ARMOIRE AE	SURPRESSEUR 2	054	
AEW28	U-1000 R2V 4G25 ²	ARMOIRE AE	SURPRESSEUR 3	054	
AEW29	U1000 R2V 4G2.5 ²	ARMOIRE AE	EXTRACTEUR D'AIR	058	
AEW30	LiY-CY 4x0,5 ²	ARMOIRE AE	PTC EXTRACTEUR D'AIR	058	
AEW31	U1000 R2V 4G2.5 ²	ARMOIRE AE	POMPE DOSEUSE 1 DEPHOSPHATATION	061	
AEW32	U1000 R2V 4G2.5 ²	ARMOIRE AE	POMPE DOSEUSE 2 DEPHOSPHATATION	062	
AEW33	U1000 R2V 4G2.5 ²	ARMOIRE AE	POMPE REPRISE FOSSE A FLOTTANTS	065	
AEW34	U1000 R2V 4G2.5 ²	ARMOIRE AE	POMPE 1 RELEVAGE AVAL	068	
AEW35	U1000 R2V 4G2.5 ²	ARMOIRE AE	POMPE 2 RELEVAGE AVAL	069	



24 rue du Professeur Louis Néel
21600 LONGVIC
Tél : 03 80 67 03 13
Fax: 03 80 67 03 14

SOGEA
STEP NOGENT SUR SEINE

CARNETS DE CABLES
CARNET DE CABLES AE

A
Indice révision

Affaire - Schéma
00624 - SC001

Imprimé le :
02/07/2007

002
< Folio > 003

REPERE	REFERENCE	TENANT	ABOUTISSANT	FOLIO	COMMENTAIRE
AEW36	U1000 R2V 4G2.5 ²	ARMOIRE AE	POMPE 3 RELEVAGE AVAL	070	
AEW37	U-1000 R2V 5G1,5 ²	ARMOIRE AE	NIVEAUX RELEVAGE AVAL	071	
AEW38	LiY-CY 4x0,5 ²	ARMOIRE AE	SONDE PIEZO DEGAZAGE	072	
AEW39	U-1000 R2V 5G1,5 ²	ARMOIRE AE	IPSOTHERMES POMPES RELEVAGE AVAL	073	
AEW40	U-1000 R2V 12G1,5 ²	ARMOIRE AE	COMMUTATEURS POMPES RELEVAGE	074	
AEW41	LiY-CY 4x0,5 ²	ARMOIRE AE	DEBITMETRE POMPE RELEVAGE AVAL 1	075	
AEW42	U1000 R2V 4G2.5 ²	ARMOIRE AE	POMPE RECIRCULATION 1	077	
AEW43	U1000 R2V 4G2.5 ²	ARMOIRE AE	POMPE RECIRCULATION 2	078	
AEW44	U1000 R2V 4G2.5 ²	ARMOIRE AE	POMPE RECIRCULATION 3	079	
AEW45	U1000 R2V 4G2.5 ²	ARMOIRE AE	POMPE 1 POSTE TOUTES EAUX	082	
AEW46	U1000 R2V 4G2.5 ²	ARMOIRE AE	POMPE 2 POSTE TOUTES EAUX	083	
AEW47	U1000 R2V 4G2.5 ²	ARMOIRE AE	POMPE REPRISE FOSSE MATIERES VIDANGE	085	
AEW48	U1000 R2V 4G2.5 ²	ARMOIRE AE	AGITATEUR FOSSE MATIERES VIDANGE	086	
AEW49	U-1000 R2V 3G1,5 ²	ARMOIRE AE	IPSOTHERMES POMPE DE REPRISE	087	
AEW50	U-1000 R2V 5G1,5 ²	ARMOIRE AE	NIVEAUX FOSSE MATIERES VIDANGE	088	
AEW51	LiY-CY 4x0,5 ²	ARMOIRE AE	DEBITMETRE POMPE MATIERES VIDNAGE	089	
AEW52	U-1000 R2V 4G10 ²	ARMOIRE AE	MOTEUR BOL CENTRIF. 1	094	
AEW53	U-1000 R2V 4G4 ²	ARMOIRE AE	MOTEUR VIS CENTRIF. 1	094	
AEW54	U1000 R2V 4G2.5 ²	ARMOIRE AE	POMPE BOUES CENTRIF. 1	097	
AEW55	U1000 R2V 4G2.5 ²	ARMOIRE AE	POMPE GAVEUSE CENTRIF. 1	098	
AEW56	U1000 R2V 4G2.5 ²	ARMOIRE AE	VANNE MOTORISEE 1	099	
AEW57	U1000 R2V 4G2.5 ²	ARMOIRE AE	AGITATEUR CENTRALE POLYMERE	101	
AEW58	U1000 R2V 4G2.5 ²	ARMOIRE AE	POMPE GPOLYMERES	101	
AEW59	U1000 R2V 4G2.5 ²	ARMOIRE AE	POMPE DOSEUSE CENTRIF. 1	102	
AEW60	U-1000 R2V 4G10 ²	ARMOIRE AE	MOTEUR BOL CENTRIF. 2	106	
AEW61	U-1000 R2V 4G4 ²	ARMOIRE AE	MOTEUR VIS CENTRIF. 2	106	
AEW62	U1000 R2V 4G2.5 ²	ARMOIRE AE	POMPE BOUES CENTRIF. 2	109	
AEW63	U1000 R2V 4G2.5 ²	ARMOIRE AE	POMPE GAVEUSE CENTRIF. 2	110	
AEW64	U1000 R2V 4G2.5 ²	ARMOIRE AE	VANNE MOTORISEE 2	111	
AEW65	U1000 R2V 4G2.5 ²	ARMOIRE AE	AGITATEUR CENTRALE POLYMERES 2	113	
AEW66	U1000 R2V 4G2.5 ²	ARMOIRE AE	POMPE POLYMERES 2	113	
AEW67	U1000 R2V 4G2.5 ²	ARMOIRE AE	POMPE DOSEUSE CENTRIF. 2	114	
AEW68	U-1000 R2V 4G2,5 ²	ARMOIRE AE	POMPE INJECTION POLYMERES 1	116	
AEW69	U-1000 R2V 4G2,5 ²	ARMOIRE AE	POMPE INJECTION POLYMERES 2	117	
AEW70	U-1000 R2V 4G4 ²	ARMOIRE AE	VENTILATEUR CTA	119	



24 rue du Professeur Louis Néel
21600 LONGVIC
Tél : 03 80 67 03 13
Fax: 03 80 67 03 14

SOGEA
STEP NOGENT SUR SEINE

CARNETS DE CABLES
CARNET DE CABLES AE

A
Indice révision

Affaire - Schéma
00624 - SC001

Imprimé le :
02/07/2007

003
002 < Folio > 004

REPERE	REFERENCE	TENANT	ABOUTISSANT	FOLIO	COMMENTAIRE
AEW01	U-1000 R2V 7G1,5 ²	ARMOIRE AE	BAIE AUTOMATE	007	
AEW02	U-1000 R2V 4G2,5 ²	ARMOIRE AE	COFFRET SERRES	009	
AEW03	U-1000 R2V 5G16 ²	ARMOIRE AE	COFFRET TERTIAIRE 1	009	
AEW04	U-1000 R2V 3G1,5 ²	ARMOIRE AE	COFFRET CLARIFICATEUR	010	
AEW05	U-1000 R2V 3G1,5 ²	ARMOIRE AE	ADOU CISSEUR	010	
AEW06	U-1000 R2V 4G2,5 ²	ARMOIRE AE	COFFRET EAU INDUSTRIELLE	010	
AEW07	U1000 R2V 3G1.5 ²	ARMOIRE AE	ALIM DEBITMETRE RELEVAGE AVAL	011	
AEW08	U-1000 R2V 3G1,5 ²	ARMOIRE AE	ALIM DEBITMETRE MATIERES VIDANGE	011	
AEW09	U1000 R2V 4G2.5 ²	ARMOIRE AE	DEGRILLEUR DROIT	026	
AEW10	U1000 R2V 4G2.5 ²	ARMOIRE AE	VIS DE TRANSPORT DES DECHETS	027	
AEW11	U1000 R2V 4G2.5 ²	ARMOIRE AE	POMPE DE RELEVEMENT 1	030	
AEW12	U1000 R2V 4G2.5 ²	ARMOIRE AE	POMPE DE RELEVEMENT 2	031	
AEW13	U1000 R2V 4G2.5 ²	ARMOIRE AE	POMPE DE RELEVEMENT 3	032	
AEW14	U1000 R2V 4G2.5 ²	ARMOIRE AE	DEGRILLEUR/COMPACTEUR AUTOMATIQUE	035	
AEW15	U1000 R2V 4G2.5 ²	ARMOIRE AE	AEROFLOT	037	
AEW16	U1000 R2V 4G2.5 ²	ARMOIRE AE	RACLEUR A GRAISSES	038	
AEW17	U1000 R2V 4G2.5 ²	ARMOIRE AE	COMPRESSEUR AIR-LIFT	039	
AEW18	U1000 R2V 4G2.5 ²	ARMOIRE AE	CLASSIFICATEUR A SABLE	040	
AEW19	U1000 R2V 4G2.5 ²	ARMOIRE AE	POMPE REPRISE FOSSE A GRAISSES	042	
AEW20	U1000 R2V 4G2.5 ²	ARMOIRE AE	AGITATEUR FOSSE A GRAISSES	043	
AEW21	U1000 R2V 4G2.5 ²	ARMOIRE AE	TURBINE REACTEUR A GRAISSES	045	
AEW22	U1000 R2V 4G2.5 ²	ARMOIRE AE	POMPE DOSEUSE SOUDE	046	
AEW23	U1000 R2V 4G2.5 ²	ARMOIRE AE	AGITATEUR IMMERGE ANAEROBIE	049	
AEW24	U1000 R2V 4G2.5 ²	ARMOIRE AE	AGITATEUR A PALES BANANE 1	051	
AEW25	U1000 R2V 4G2.5 ²	ARMOIRE AE	AGITATEUR A PALES BANANE 2	052	
AEW26	U-1000 R2V 4G25 ²	ARMOIRE AE	SURPRESSEUR 1	054	
AEW27	U-1000 R2V 4G25 ²	ARMOIRE AE	SURPRESSEUR 2	054	
AEW28	U-1000 R2V 4G25 ²	ARMOIRE AE	SURPRESSEUR 3	054	
AEW29	U1000 R2V 4G2.5 ²	ARMOIRE AE	EXTRACTEUR D'AIR	058	
AEW30	LiY-CY 4x0,5 ²	ARMOIRE AE	PTC EXTRACTEUR D'AIR	058	
AEW31	U1000 R2V 4G2.5 ²	ARMOIRE AE	POMPE DOSEUSE 1 DEPHOSPHATATION	061	
AEW32	U1000 R2V 4G2.5 ²	ARMOIRE AE	POMPE DOSEUSE 2 DEPHOSPHATATION	062	
AEW33	U1000 R2V 4G2.5 ²	ARMOIRE AE	POMPE REPRISE FOSSE A FLOTTANTS	068	
AEW34	U1000 R2V 4G2.5 ²	ARMOIRE AE	POMPE 1 RELEVAGE AVAL	071	
AEW35	U1000 R2V 4G2.5 ²	ARMOIRE AE	POMPE 2 RELEVAGE AVAL	072	



24 rue du Professeur Louis Néel
21600 LONGVIC
Tél : 03 80 67 03 13
Fax: 03 80 67 03 14

SOGEA
STEP NOGENT SUR SEINE

CARNETS DE CABLES
CARNET DE CABLES AE

Affaire - Schéma
00624 - SC001
A
Imprimé le : 02/07/2007
005
004 < Folio > 006

REPERE	REFERENCE	TENANT	ABOUTISSANT	FOLIO	COMMENTAIRE
AEW36	U1000 R2V 4G2.5 ²	ARMOIRE AE	POMPE 3 RELEVAGE AVAL	073	
AEW37	U-1000 R2V 5G1,5 ²	ARMOIRE AE	NIVEAUX RELEVAGE AVAL	074	
AEW38	LiY-CY 4x0,5 ²	ARMOIRE AE	SONDE PIEZO DEGAZAGE	075	
AEW39	U-1000 R2V 5G1,5 ²	ARMOIRE AE	IPSOTHERMES POMPES RELEVAGE AVAL	076	
AEW40	U-1000 R2V 12G1,5 ²	ARMOIRE AE	COMMUTATEURS POMPES RELEVAGE	077	
AEW41	LiY-CY 4x0,5 ²	ARMOIRE AE	DEBITMETRE POMPE RELEVAGE AVAL 1	078	
AEW42	U1000 R2V 4G2.5 ²	ARMOIRE AE	POMPE RECIRCULATION 1	080	
AEW43	U1000 R2V 4G2.5 ²	ARMOIRE AE	POMPE RECIRCULATION 2	081	
AEW44	U1000 R2V 4G2.5 ²	ARMOIRE AE	POMPE RECIRCULATION 3	082	
AEW45	U1000 R2V 4G2.5 ²	ARMOIRE AE	POMPE 1 POSTE TOUTES EAUX	085	
AEW46	U1000 R2V 4G2.5 ²	ARMOIRE AE	POMPE 2 POSTE TOUTES EAUX	086	
AEW47	U1000 R2V 4G2.5 ²	ARMOIRE AE	POMPE REPRISE FOSSE MATIERES VIDANGE	088	
AEW48	U1000 R2V 4G2.5 ²	ARMOIRE AE	AGITATEUR FOSSE MATIERES VIDANGE	089	
AEW49	U-1000 R2V 3G1,5 ²	ARMOIRE AE	IPSOTHERMES POMPE DE REPRISE	090	
AEW50	U-1000 R2V 5G1,5 ²	ARMOIRE AE	NIVEAUX FOSSE MATIERES VIDANGE	091	
AEW51	LiY-CY 4x0,5 ²	ARMOIRE AE	DEBITMETRE POMPE MATIERES VIDNAGE	092	
AEW52	U-1000 R2V 4G10 ²	ARMOIRE AE	MOTEUR BOL CENTRIF. 1	097	
AEW53	U-1000 R2V 4G4 ²	ARMOIRE AE	MOTEUR VIS CENTRIF. 1	097	
AEW54	U1000 R2V 4G2.5 ²	ARMOIRE AE	POMPE BOUES CENTRIF. 1	100	
AEW55	U1000 R2V 4G2.5 ²	ARMOIRE AE	POMPE GAVEUSE CENTRIF. 1	101	
AEW56	U1000 R2V 4G2.5 ²	ARMOIRE AE	VANNE MOTORISEE 1	102	
AEW57	U1000 R2V 4G2.5 ²	ARMOIRE AE	AGITATEUR CENTRALE POLYMERE	104	
AEW58	U1000 R2V 4G2.5 ²	ARMOIRE AE	POMPE GPOLYMERES	104	
AEW59	U1000 R2V 4G2.5 ²	ARMOIRE AE	POMPE DOSEUSE CENTRIF. 1	105	
AEW60	U-1000 R2V 4G10 ²	ARMOIRE AE	MOTEUR BOL CENTRIF. 2	109	
AEW61	U-1000 R2V 4G4 ²	ARMOIRE AE	MOTEUR VIS CENTRIF. 2	109	
AEW62	U1000 R2V 4G2.5 ²	ARMOIRE AE	POMPE BOUES CENTRIF. 2	112	
AEW63	U1000 R2V 4G2.5 ²	ARMOIRE AE	POMPE GAVEUSE CENTRIF. 2	113	
AEW64	U1000 R2V 4G2.5 ²	ARMOIRE AE	VANNE MOTORISEE 2	114	
AEW65	U1000 R2V 4G2.5 ²	ARMOIRE AE	AGITATEUR CENTRALE POLYMERES 2	116	
AEW66	U1000 R2V 4G2.5 ²	ARMOIRE AE	POMPE POLYMERES 2	116	
AEW67	U1000 R2V 4G2.5 ²	ARMOIRE AE	POMPE DOSEUSE CENTRIF. 2	117	
AEW68	U-1000 R2V 4G2,5 ²	ARMOIRE AE	POMPE INJECTION POLYMERES 1	119	
AEW69	U-1000 R2V 4G2,5 ²	ARMOIRE AE	POMPE INJECTION POLYMERES 2	120	
AEW70	U-1000 R2V 4G4 ²	ARMOIRE AE	VENTILATEUR CTA	122	



24 rue du Professeur Louis Néel
21600 LONGVIC
Tél : 03 80 67 03 13
Fax: 03 80 67 03 14

SOGEA
STEP NOGENT SUR SEINE

CARNETS DE CABLES
CARNET DE CABLES AE

A
Indice révision

Affaire - Schéma
00624 - SC001

Imprimé le :
02/07/2007

006
005 < Folio > 007

SOGEA

STEP NOGENT SUR SEINE

LISTE E/S AE



24 rue du Professeur Louis Néel
21600 LONGVIC

Tél : 03 80 67 03 13
Fax : 03 80 67 03 14

Affaire n°: 00624
Schéma n°: SC001

Déssiné par :
VB

Imprimé le :
02/07/2007

Logiciel :
3 R3 Service Pack 2H

Vérifié par :
WD

Date :

Version logiciel :
3.30

Approuvé par :
WD

Date :

A

VB

02/07/2007

Modif. suite demande client

IND.

MODIFIE

DATE

MODIFICATIONS

ADRESSE	MODULE	FOLIO	ARGUMENT	FONCTION
3/3/1.0	X00-1	013	PRESENCE 24V	
3/3/1.1		014	ETAT RELAIS AUG	
3/3/1.10		056	DISJONCTION SURPRESSEUR 3	
3/3/1.11		056	DISJONCTION DEMARREUR	
3/3/1.12		056	FIN DE DEMARRAGE DEMARREUR	
3/3/1.13		057	IPSOTHERME SURPRESSEUR 1 13 CS 201	
3/3/1.14		057	IPSOTHERME SURPRESSEUR 2 13 CS 202	
3/3/1.15		057	IPSOTHERME SURPRESSEUR 3 13 CS 203	
3/3/1.2		015	ETAT RELAIS AU1	
3/3/1.3		016	ETAT RELAIS AU2	
3/3/1.4		017	ETAT RELAIS AU3	
3/3/1.5		018	ETAT RELAIS AU4	
3/3/1.6		018	ARRET D'URGENCE CL5	
3/3/1.7		019	ETAT RELAIS AU5	
3/3/1.8		056	DISJONCTION SURPRESSEUR 1	
3/3/1.9		056	DISJONCTION SURPRESSEUR 2	
3/4/2.0	X00-2	057	COMMUT. AUTO SURPRESSEUR 1 13 CS 201	
3/4/2.1		057	COMMUT. MANU SURPRESSEUR 1 13 CS 201	
3/4/2.10		063	NIVEAU HAUT CUVE STOCKAGE FeCl3	
3/4/2.11		074	NIVEAU TRES BAS RELEVAGE AVAL 11 IL 106	
3/4/2.12		074	NIVEAU TRES HAUT RELEVAGE AVAL 11 IL 105	
3/4/2.13		076	IPSOTHERME POMPE 1 11 PC 101	
3/4/2.14		076	IPSOTHERME POMPE 2 (PARALLELE) 11 PC 102	
3/4/2.15		076	IPSOTHERME POMPE 3 (PARALLELE + SECOURS) 11 PC 103	
3/4/2.2		057	COMMUT. AUTO SURPRESSEUR 2 13 CS 202	
3/4/2.3		057	COMMUT. MANU SURPRESSEUR 2 13 CS 202	
3/4/2.4		057	COMMUT. AUTO SURPRESSEUR 3 13 CS 203	
3/4/2.5		057	COMMUT. MANU SURPRESSEUR 3 13 CS 203	
3/4/2.6		058	SONDE PTC EXTRACTEUR D'AIR	
3/4/2.9		063	NIVEAU BAS CUVE STOCKAGE FeCl3 20 IL 608	
3/5/3.0	X00-3	077	COMMUT. AUTO POMPE RELEVAGE 1	
3/5/3.1		077	COMMUT. MANU POMPE RELEVAGE 1	
3/5/3.10		092	IMPULSIONS DEBIT POMPE MATIERES VIDANGE	
3/5/3.11		097	DEFAUT VARIATEUR CENTRIFUGEUSE 1	
3/5/3.12		097		

